



 **ARISTON**

ALTEAS ONE NET

ΤΕΧΝΙΚΟ ΒΙΒΛΙΟ ΕΓΚΑΤΑΣΤΑΣΗΣ ΚΑΙ ΣΥΝΤΗΡΗΣΗΣ

ΕΠΙΤΟΙΧΟΣ ΛΕΒΗΤΑΣ ΣΥΜΠΥΚΝΩΣΗΣ ΑΕΡΙΟΥ

HOT WATER | HEATING | RENEWABLE | AIR CONDITIONING

3301058

3301059

3301060

ΠΕΡΙΕΧΟΜΕΝΑ

Γενικά	3
Προειδοποίηση για τον τεχνικό εγκατάστασης.....	3
Σήμανση CE.....	3
Πρότυπα ασφαλείας.....	4
Περιγραφή του προϊόντος	6
Χειριστήριο.....	6
Οθόνη	7
Συνολική όψη.....	7
Διαστάσεις	8
Ελάχιστη απόσταση για την εγκατάσταση.....	8
Εγκατάσταση	9
Προειδοποίηση πριν την εγκατάσταση.....	9
Σύνδεση αερίου	9
Υδραυλική σύνδεση	10
Όψη υδραυλικών ρακόρ.....	10
Διάταξη αποφόρτισης	10
Σύστημα υπερπίεσης	10
Καθαρισμός της εγκατάστασης.....	10
Εγκατάσταση με θερμαινόμενο δάπεδο.....	10
Εκκένωση των υδρατμών που προέρχονται από τη συμπύκνωση	10
Υδραυλικό σχεδιάγραμμα	11
Σύνδεση αγωγών καπνού.....	12
Τύπος σύνδεσης του λέβητα στο σωλήνα εκκένωσης καπνού	12
Πίνακας μήκους αγωγών αναρρόφησης/απαγωγής	13
Ηλεκτρική σύνδεση	14
Σύνδεση των περιφερειακών.....	14
Σύνδεση θερμοστάτη περιβάλλοντος.....	15
Ηλεκτρικό σχεδιάγραμμα.....	15
Θέση σε λειτουργία	16
Προετοιμασία για τη λειτουργία	16
Διαδικασία ανάμματος	17
Deaeration cycle	17
Διαδικασία ελέγχου αυτόματης βαθμονόμησης και καύσης	18
Ρύθμιση της μέγιστης ισχύος θέρμανσης.....	20
Αργή έναυση.....	20
Ρύθμιση της καθυστέρησης έναυσης για θέρμανση.....	20
Πίνακας ρύθμισης αερίου.....	21
Αλλαγή αερίου.....	21
Λειτουργία AUTO.....	22
Σύστημα προστασίας του λέβητα	23
Σβήσιμο ασφαλείας.....	23
Σβήσιμο εμπλοκής.....	23
Ειδοποίηση δυσλειτουργίας.....	23
Συνοπτικός πίνακας κωδικών σφάλματος.....	24
Λειτουργία αντιπαγωγικής προστασίας	24
Τεχνική περιοχή	25
Συντήρηση	32
Οδηγίες για αφαίρεση του καλύμματος	32
Γενικές παρατηρήσεις	33
Καθαρισμός κύριου εναλλάκτη.....	33
Καθαρισμός σιφονιού	33
Έλεγχος λειτουργίας.....	33
Εργασίες αδειάσματος.....	33
Πληροφορίες για το χρήστη.....	33
Πινακίδα σήμανσης	34
Πινακίδα χαρακτηριστικών.....	34
Απόρριψη και ανακύκλωση του λέβητα	34
Τεχνικά χαρακτηριστικά	35
Δελτίο προϊόντος.....	36
Δελτίο για συνδυασμένης λειτουργίας - Οδηγίες για τη συμπλήρωση	37

Η ΕΓΚΑΤΑΣΤΑΣΗ ΚΑΙ Η ΠΡΩΤΗ ΘΕΣΗ ΣΕ ΛΕΙΤΟΥΡΓΙΑ ΤΟΥ ΛΕΒΗΤΑ ΠΡΕΠΕΙ ΝΑ ΕΚΤΕΛΟΥΝΤΑΙ ΑΠΟ ΕΞΕΙΔΙΚΕΥΜΕΝΟ ΠΡΟΣΩΠΙΚΟ ΣΥΜΦΩΝΑ ΜΕ ΤΗΝ ΙΣΧΥΟΥΣΑ ΕΘΝΙΚΗ ΝΟΜΟΘΕΣΙΑ ΚΑΙ ΕΝΔΕΧΟΜΕΝΟΥΣ ΚΑΝΟΝΙΣΜΟΥΣ ΤΩΝ ΤΟΠΙΚΩΝ ΑΡΧΩΝ ΚΑΙ ΤΩΝ ΑΡΜΟΔΙΩΝ ΦΟΡΕΩΝ ΓΙΑ ΤΗ ΔΗΜΟΣΙΑ ΥΓΕΙΑ.

ΜΕΤΑ ΤΗΝ ΕΓΚΑΤΑΣΤΑΣΗ ΤΟΥ ΛΕΒΗΤΑ Ο ΕΓΚΑΤΑΣΤΑΤΗΣ ΟΦΕΙΛΕΙ ΝΑ ΠΑΡΑΔΩΣΕΙ ΤΗ ΔΗΛΩΣΗ ΣΥΜΜΟΡΦΩΣΗΣ ΚΑΙ ΤΟ ΕΓΧΕΙΡΙΔΙΟ ΧΡΗΣΗΣ ΣΤΟΝ ΤΕΛΙΚΟ ΧΡΗΣΤΗ ΚΑΙ ΝΑ ΤΟΝ ΕΝΗΜΕΡΩΣΕΙ ΣΧΕΤΙΚΑ ΜΕ ΤΗ ΛΕΙΤΟΥΡΓΙΑ ΤΟΥ ΛΕΒΗΤΑ ΚΑΙ ΤΑ ΣΥΣΤΗΜΑΤΑ ΑΣΦΑΛΕΙΑΣ.

Προειδοποιήσεις για τον εγκαταστάτη

Η παρούσα συσκευή χρησιμεύει για την παραγωγή ζεστού νερού οικιακής χρήσης.

Πρέπει να συνδεθεί με εγκατάσταση θέρμανσης και δίκτυο διανομής ζεστού νερού οικιακής χρήσης που θα είναι συμβατά με τις επιδόσεις και την ισχύ της.

Απαγορεύεται η χρήση για διαφορετικούς σκοπούς. Ο κατασκευαστής δεν φέρει καμία ευθύνη για βλάβες που οφείλονται σε ακατάλληλη, λανθασμένη και αλόγιστη χρήση ή στη μη τήρηση των οδηγιών του παρόντος εγχειριδίου. Η εγκατάσταση, η συντήρηση και οποιαδήποτε επέμβαση πρέπει να εκτελούνται σύμφωνα με τους ισχύοντες κανονισμούς και τις οδηγίες του κατασκευαστή.

Η λανθασμένη εγκατάσταση μπορεί να προκαλέσει ατυχήματα και ζημιές για τις οποίες ο κατασκευαστής δεν φέρει καμία ευθύνη.

Ο λέβητας διατίθεται σε παλέτα συσκευασμένος σε χαρτόκουτο. Μετά την αφαίρεση της συσκευασίας βεβαιωθείτε ότι η συσκευή είναι ανέπαφη και ότι η συσκευασία περιέχει όλα τα εξαρτήματα. Σε περίπτωση που διαπιστώσετε ελλείψεις, απευθυνθείτε στον προμηθευτή.

Τα στοιχεία της συσκευασίας (συνδετήρες, πλαστικές σακούλες, φελιζόλ κλπ.) πρέπει να φυλάσσονται μακριά από παιδιά καθώς αποτελούν εστία κινδύνου.

Σε περίπτωση βλάβης ή/και κακής λειτουργίας, σβήστε τη συσκευή, κλείστε τη βάνα αερίου και μην επιχειρείτε να την επισκευάσετε, αλλά απευθυνθείτε σε εξειδικευμένο προσωπικό.

Πριν από κάθε επέμβαση συντήρησης/επισκευής στον λέβητα πρέπει να διακόπτετε την ηλεκτρική τροφοδοσία γυρνώντας τον εξωτερικό διπολικό διακόπτη του λέβητα στη θέση OFF.

Ενδεχόμενες επισκευές πρέπει να πραγματοποιούνται με τη χρήση γνήσιων ανταλλακτικών και μόνο από εξειδικευμένους τεχνικούς. Η μη τήρηση των παραπάνω οδηγιών μπορεί να επηρεάσει αρνητικά την ασφάλεια της συσκευής και απαλλάσσει τον κατασκευαστή από κάθε ευθύνη.

Σε περίπτωση εργασιών ή συντήρησης κατασκευών που βρίσκονται κοντά στους αγωγούς ή στα συστήματα απαγωγής καυσαερίων και τα εξαρτήματά τους, θέστε εκτός λειτουργία τη συσκευή γυρνώντας τον εξωτερικό διπολικό διακόπτη στη θέση OFF και κλείνοντας τη βάνα αερίου.

Μετά το τέλος των εργασιών απευθυνθείτε σε εξειδικευμένο προσωπικό για να ελέγξει τους αγωγούς και τις διατάξεις.

Για τον καθαρισμό των εξωτερικών επιφανειών σβήστε τον λέβητα και γυρίστε τον εξωτερικό διακόπτη στη θέση OFF.

Για τον καθαρισμό χρησιμοποιήστε ένα υγρό πανί βουτηγμένο σε νερό και απορρυπαντικό.

Μην χρησιμοποιείτε διαβρωτικά απορρυπαντικά, εντομοκτόνα ή τοξικά προϊόντα.

Η τήρηση των τοπικών κανονισμών επιτρέπει την ασφαλή και οικολογική λειτουργία και την εξοικονόμηση ενέργειας.

Σε περίπτωση προαιρετικών σετ ή αξεσουάρ πρέπει να επιλέγονται μόνο γνήσια προϊόντα.

Σήμανση CE

Το σήμα CE εγγυάται τη συμφωνία της συσκευής με τις ακόλουθες οδηγίες:

- **2009/142CE** σχετική με συσκευές αερίου
- **2014/30/EU** σχετική με την ηλεκτρομαγνητική συμβατότητα
- **92/42/CEE** σχετική με την ενεργειακή απόδοση
“μόνο το άρθρο 7 (παρ.2), άρθρο 8 και το παράρτημα από III έως V”
- **2014/35/EU** σχετική με την ηλεκτρική ασφάλεια
- **2009/125/CE** Ενεργειακή Σήμανση Προϊόντων
- **813/2013** Κατ’ εξουσιοδότηση κανονισμός (ΕΕ)
- **2014/53/EU** RED (Radio Equipment Directive)

ΚΑΝΟΝΕΣ ΑΣΦΑΛΕΙΑΣ

Σημασία των συμβόλων:

Η μη τήρηση της προειδοποίησης προκαλεί κινδύνους τραυματισμού, ο οποίος σε συγκεκριμένες συνθήκες μπορεί να είναι και θανάσιμος. 

Η μη τήρηση της προειδοποίησης προκαλεί κινδύνους για ενδεχόμενους σοβαρούς τραυματισμούς ή βλάβες. 

Εγκαταστήστε τον λέβητα σε σταθερό τοίχο, χωρίς κραδασμούς.

Θόρυβος κατά τη λειτουργία. 

Κατά τη διάτρηση του τοίχου δεν πρέπει να προκληθούν βλάβες σε υφιστάμενα ηλεκτρικά καλώδια ή σωληνώσεις.

Ηλεκτροπληξία λόγω επαφής με αγωγούς υπό τάση. Εκρήξεις, πυρκαγιές ή δηλητηριάσεις λόγω διαρροής αερίων από ελαττωματικές σωληνώσεις. Βλάβες σε άλλες εγκαταστάσεις. Πλημμύρες λόγω διαρροής νερού από ελαττωματικούς σωλήνες. 

Για τις ηλεκτρικές συνδέσεις χρησιμοποιήστε καλώδια κατάλληλης διατομής.

Πυρκαγιά λόγω υπερθέρμανσης από την κυκλοφορία του ρεύματος σε υποδιαστασιοποιημένα καλώδια. 

Προστατέψτε τους σωλήνες και τα καλώδια σύνδεσης για να αποφεύγονται βλάβες.

Ηλεκτροπληξία λόγω επαφής με αγωγούς υπό τάση. Εκρήξεις, πυρκαγιές ή δηλητηριάσεις λόγω διαρροής αερίων από ελαττωματικές σωληνώσεις. Πλημμύρες λόγω διαρροής νερού από ελαττωματικούς σωλήνες. 

Βεβαιωθείτε ότι ο χώρος τοποθέτησης και οι εγκαταστάσεις με τις οποίες θα συνδεθεί ο λέβητας ανταποκρίνονται στους ισχύοντες κανονισμούς.

Ηλεκτροπληξία λόγω επαφής με αγωγούς υπό τάση που δεν έχουν εγκατασταθεί σωστά. 

Βλάβη της συσκευής λόγω ακατάλληλων συνθηκών λειτουργίας. 

Χρησιμοποιείτε χειροκίνητα εργαλεία και εξοπλισμό κατάλληλο για τη χρήση (ειδικότερα, βεβαιωθείτε ότι το εργαλείο δεν έχει φθαρεί και ότι η λαβή είναι σε καλή κατάσταση και σωστά στερεωμένη). Τα εργαλεία πρέπει να χρησιμοποιούνται σωστά, να ασφαρίζονται από πτώσεις από μεγάλο ύψος και να φυλάσσονται μετά τη χρήση.

Τραυματισμοί από εκσφενδονισμό θραυσμάτων, εισπνοή σκόνης, χτυπήματα, κοπές, διατρήσεις και τριβή. 

Βλάβη της συσκευής ή άλλων αντικειμένων από εκσφενδονισμό θραυσμάτων, χτυπήματα και κοπές. 
Χρησιμοποιείτε κατάλληλα ηλεκτρικά εργαλεία για τη χρήση (ειδικότερα, βεβαιωθείτε ότι το καλώδιο και το φινιρίσμα βρίσκονται σε καλή κατάσταση και ότι τα εξαρτήματα με περιστροφική ή παλινδρομική κίνηση είναι σωστά στερεωμένα). Χρησιμοποιείτε τα εργαλεία σωστά, μην εμποδίζετε τα σημεία διέλευσης με το ηλεκτρικό καλώδιο, ασφαλίστε τα από πτώσεις από μεγάλο ύψος και μετά τη χρήση αποσυνδέστε τα και φυλάξτε τα.

Τραυματισμοί από εκσφενδονισμό θραυσμάτων, εισπνοή σκόνης, χτυπήματα, κοπές, διατρήσεις, τριβή, θόρυβος και κραδασμούς. 

Βλάβη της συσκευής ή άλλων αντικειμένων από εκσφενδονισμό θραυσμάτων, χτυπήματα και κοπές. 
Βεβαιωθείτε ότι οι φορητές σκάλες έχουν στερεωθεί καλά, είναι ανθεκτικές, οι βαθμίδες είναι σε καλή κατάσταση και δεν είναι ολισθηρές, δεν μετακινούνται όταν είναι κάποιος ανεβασμένος στη σκάλα και ότι επιτηρούνται.

Τραυματισμοί από πτώση ή κοπή (διπλές σκάλες). 
Βεβαιωθείτε ότι οι διπλές σκάλες στηρίζονται σωστά, είναι ανθεκτικές, οι βαθμίδες είναι σε καλή κατάσταση και δεν είναι ολισθηρές, διαθέτουν χειρολαβή σε όλο το μήκος και κιγκλιδώματα στο κεφαλόσκαλο.

Τραυματισμοί από πτώση. 
Κατά τη διάρκεια των εργασιών σε μεγάλο ύψος (συνήθως πάνω από δύο μέτρα) βεβαιωθείτε ότι έχουν τοποθετηθεί περιμετρικά κιγκλιδώματα στη ζώνη εργασίας ή ατομικά μέσα πρόσδεσης για την αποφυγή πτώσεων, ότι η διαδρομή που διανύεται σε περίπτωση πτώσης είναι ελεύθερη από επικίνδυνα εμπόδια και ότι η πρόσκρουση μετριάζεται από ημιελαστικές ή ελαστικές επιφάνειες.

Τραυματισμοί από πτώση. 
Βεβαιωθείτε ότι ο χώρος εργασίας διαθέτει κατάλληλες συνθήκες υγιεινής όσον αφορά το φωτισμό, τον εξαερισμό και την αντοχή.

Τραυματισμοί από χτυπήματα, απώλεια ισορροπίας κλπ. 

Προστατέψτε με κατάλληλα υλικά τη συσκευή και τις περιοχές κοντά στο χώρο εργασίας.

Βλάβη της συσκευής ή γειτονικών αντικειμένων από εκσφενδονισμό θραυσμάτων, χτυπήματα, κοπές. 

Μετακινείτε τη συσκευή με τις κατάλληλες προσαυξήσεις και τη δέουσα προσοχή.

Βλάβη της συσκευής ή γειτονικών αντικειμένων από χτυπήματα, κοπές, σύνθλιψη. 

Κατά τη διάρκεια των εργασιών χρησιμοποιήστε κατάλληλη ενδυμασία και μέσα ατομικής προστασίας.

Τραυματισμοί από ηλεκτροπληξία, εκσφενδονισμό θραυσμάτων, εισπνοή σκόνης, χτυπήματα, κοπή, διάτρηση, τριβή, θόρυβο και κραδασμούς.



Οργανώστε τη διάταξη των υλικών και του εξοπλισμού έτσι ώστε να διευκολύνεται και να είναι ασφαλής η μετακίνηση, αποφεύγοντας τη συσσώρευση που μπορεί να υποχωρήσει και να καταρρεύσει.

Βλάβη της συσκευής ή γειτονικών αντικειμένων από χτυπήματα, κοπές, σύνθλιψη.



Οι εργασίες στο εσωτερικό της συσκευής πρέπει να εκτελούνται προσεκτικά για την αποφυγή απότομων επαφών με αιχμηρές επιφάνειες.

Τραυματισμός από κοπή, διάτρηση, τριβή.



Αποκαταστήστε όλες τις λειτουργίες ασφαλείας και ελέγχου μετά από επέμβαση στη συσκευή και βεβαιωθείτε ότι λειτουργούν σωστά πριν χρησιμοποιήσετε τη συσκευή.

Εκρήξεις, πυρκαγιές ή δηλητηριάσεις από διαρροή αερίων ή κακή απαγωγή των καυσαερίων.



Βλάβη ή εμπλοκή της συσκευής λόγω λειτουργίας εκτός ελέγχου.



Αδειάστε τα εξαρτήματα που μπορεί να περιέχουν ζεστό νερό μέσω ενδεχόμενων συστημάτων αποστράγγισης, πριν τα ανοίξετε.

Τραυματισμοί από εγκαύματα.



Καθαρίζετε τα άλατα από τα εξαρτήματα σύμφωνα με τις οδηγίες του δελτίου ασφαλείας του χρησιμοποιούμενου προϊόντος, αερίζοντας τον χώρο, χρησιμοποιώντας προστατευτική ενδυμασία, αποφεύγοντας την ανάμιξη διαφορετικών προϊόντων και προστατεύοντας τη συσκευή και τα γειτονικά αντικείμενα.

Τραυματισμοί από επαφή του δέρματος ή των ματιών με οξέα, εισπνοή ή κατάποση επιβλαβών χημικών προϊόντων.



Βλάβη της συσκευής ή γειτονικών αντικειμένων λόγω διάβρωσης από οξέα.



Σε περίπτωση που αντιληφθείτε οσμή καμένου ή διαπιστώσετε έξοδο καπνού από τη συσκευή, διακόψτε την ηλεκτρική τροφοδοσία, κλείστε τη βάνα αερίου, ανοίξτε τα παράθυρα και καλέστε τον τεχνικό.

Τραυματισμοί από εγκαύματα, εισπνοή καυσαερίων, δηλητηρίαση.



Upravljačka ploča

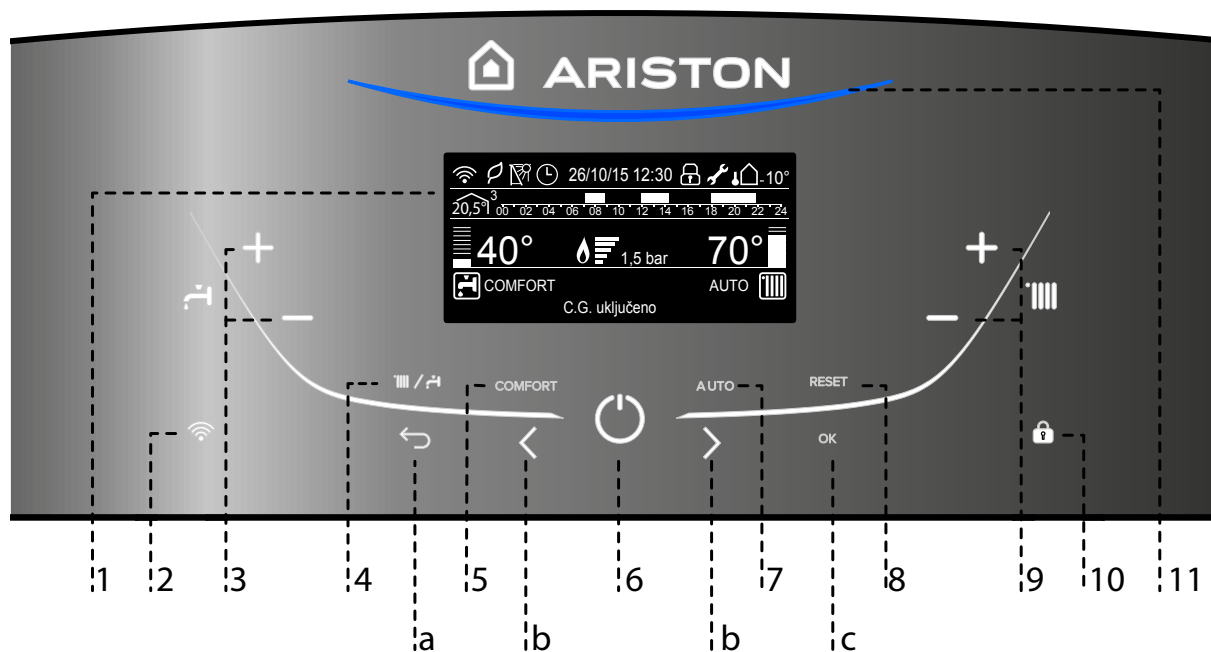

Υπόμνημα:

1. Οθόνη
2. Κουμπί WIFI (ενεργοποίηση/απενεργοποίηση/ρύθμιση)
3. Κουμπί ρύθμισης του Οικιακού Ζεστού Νερού +/-
4. Κουμπί MODE
(Επιλογή τρόπου λειτουργίας καλοκαίρι/ χειμώνας)
5. Κουμπί COMFORT
6. Κουμπί ON/OFF
7. Κουμπί Auto (Για ενεργοποίηση της Θερμορύθμισης)
8. Κουμπί RESET
9. Κουμπί ρύθμισης θερμοκρασίας της θέρμανσης +/-
10. Κουμπί κλειδώματος
11. Ανίχνευση φλόγας Μπλε LED

Κουμπιά προγραμματισμού

- a. Κουμπί Esc (Πίσω)
- b. Κουμπιά < >
- c. Κουμπί Ok

Οθόνη



Ημερομηνία και ώρα	26/10/15 12:30
Ενεργό κλείδωμα	
Z.N.X. Ρύθμιση θερμοκρασίας και ένδειξη καθορισμένου επιπέδου θερμοκρασίας	42°
Ψ.Θ. Ρύθμιση θερμοκρασίας και ένδειξη καθορισμένου επιπέδου θερμοκρασίας	70°
Προειδοποίηση συντήρησης	
Ορισμός λειτουργίας θέρμανσης	
Λειτουργία θέρμανσης ενεργή	
Ορισμός λειτουργίας Z.N.X.	
Λειτουργία Z.N.X. ενεργή	
Ανίχνευση φλόγας με ένδειξης της ισχύος που χρησιμοποιείται	
Ψηφιακός δείκτης πίεσης	1,5 bar
Μήνυμα που δείχνει την λειτουργία και πληροφορίες	Κ.Θέρμανση ενεργή
Σήματα σφαλμάτων Η οθόνη δείχνει τον κωδικό και την περιγραφή	
Αυτόματη λειτουργία ενεργή	
Λειτουργία AUTO ενεργή	AUTO
Λειτουργία Comfort ενεργή	COMFORT
ΨΘ(Ψυχρό-Θερό) Σχεδιασμός προγράμματος (ρύθμιση οθόνης: βάση λέβητα-βλ. μενού χρήστη)	
ΨΘ(Ψυχρό-Θερό) Σχεδιασμός προγράμματος (ρύθμιση οθόνης: πλήρης λέβητα-βλ. μενού χρήστη)	
Εμφανίζεται η εσωτερική θερμοκρασία για την καθορισμένη ζώνη. (Με σύνδεση συσκευής διαύλου - προαιρετικό)	20,5° ³
Εξωτερική θερμοκρασία (°C) (μόνο με συνδεδεμένο εξωτερικό αισθητήρα)	-10°
Wi-Fi ενεργό	
WIFI συνδεδεμένο στο τοπικό δίκτυο αλλά χωρίς πρόσβαση στο διακομιστή	
Το WIFI δεν έχει ρυθμιστεί	
Ηλιακός αισθητήρας θερμοκρασίας συνδεδεμένος (προαιρετικά) (ρυθμίστε οθόνη: λέβητας πλήρης - βλέπε μενού 5 του χρήστη)	

Συνολική όψη

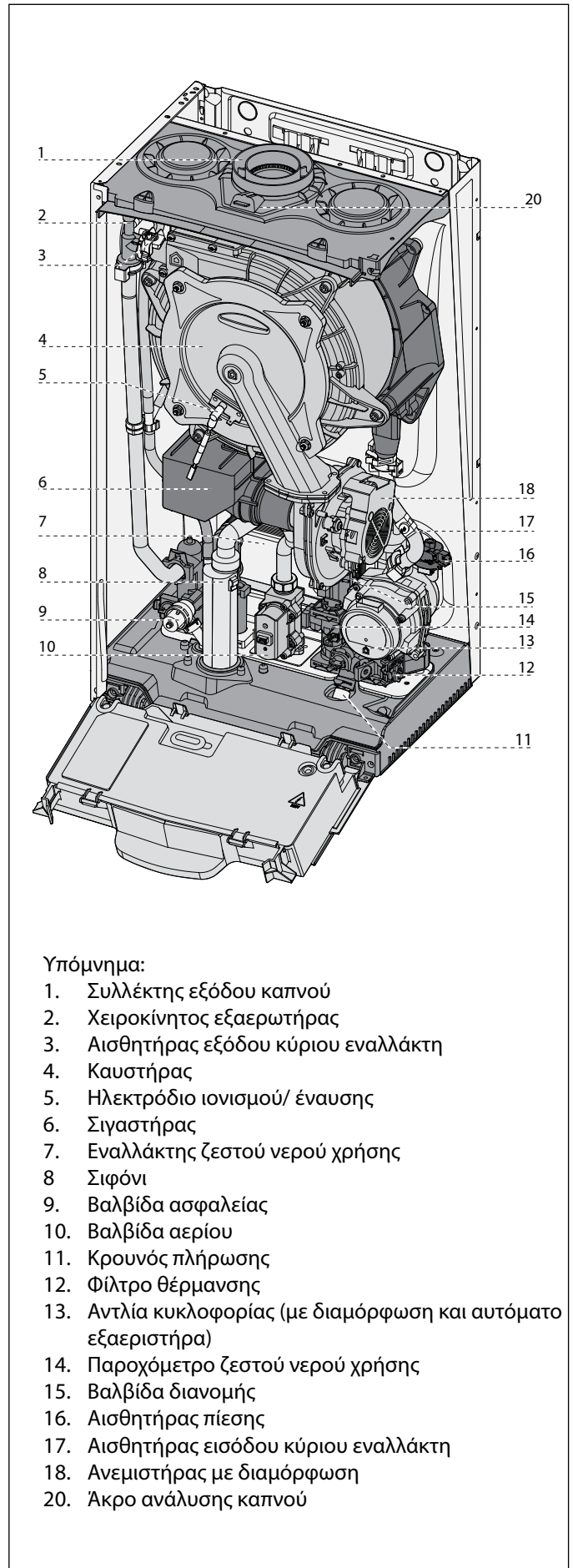

Υπόμνημα:

1. Συλλέκτης εξόδου καπνού
2. Χειροκίνητος εξαερωτήρας
3. Αισθητήρας εξόδου κύριου εναλλάκτη
4. Καυστήρας
5. Ηλεκτρόδιο ιονισμού/ έναυσης
6. Σιγαστήρας
7. Εναλλάκτης ζεστού νερού χρήσης
8. Σιφόνι
9. Βαλβίδα ασφαλείας
10. Βαλβίδα αερίου
11. Κρουνός πλήρωσης
12. Φίλτρο θέρμανσης
13. Αντλία κυκλοφορίας (με διαμόρφωση και αυτόματο εξαεριστήρα)
14. Παροχόμετρο ζεστού νερού χρήσης
15. Βαλβίδα διανομής
16. Αισθητήρας πίεσης
17. Αισθητήρας εισόδου κύριου εναλλάκτη
18. Ανεμιστήρας με διαμόρφωση
20. Άκρο ανάλυσης καπνού

Διαστάσεις λέβητα

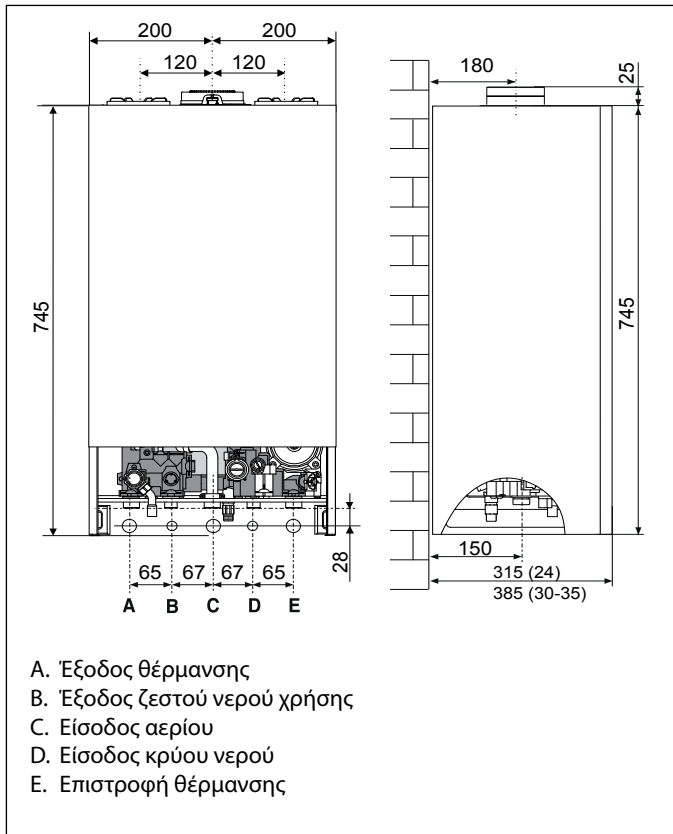

Ελάχιστες αποστάσεις για την εγκατάσταση

Για να είναι δυνατή η συντήρηση του λέβητα, είναι απαραίτητο να τηρούνται οι ελάχιστες αποστάσεις που αναφέρονται στο σχεδιάγραμμα.

Για να τοποθετήσετε σωστά το λέβητα, χρησιμοποιήστε ένα αλφάδι.

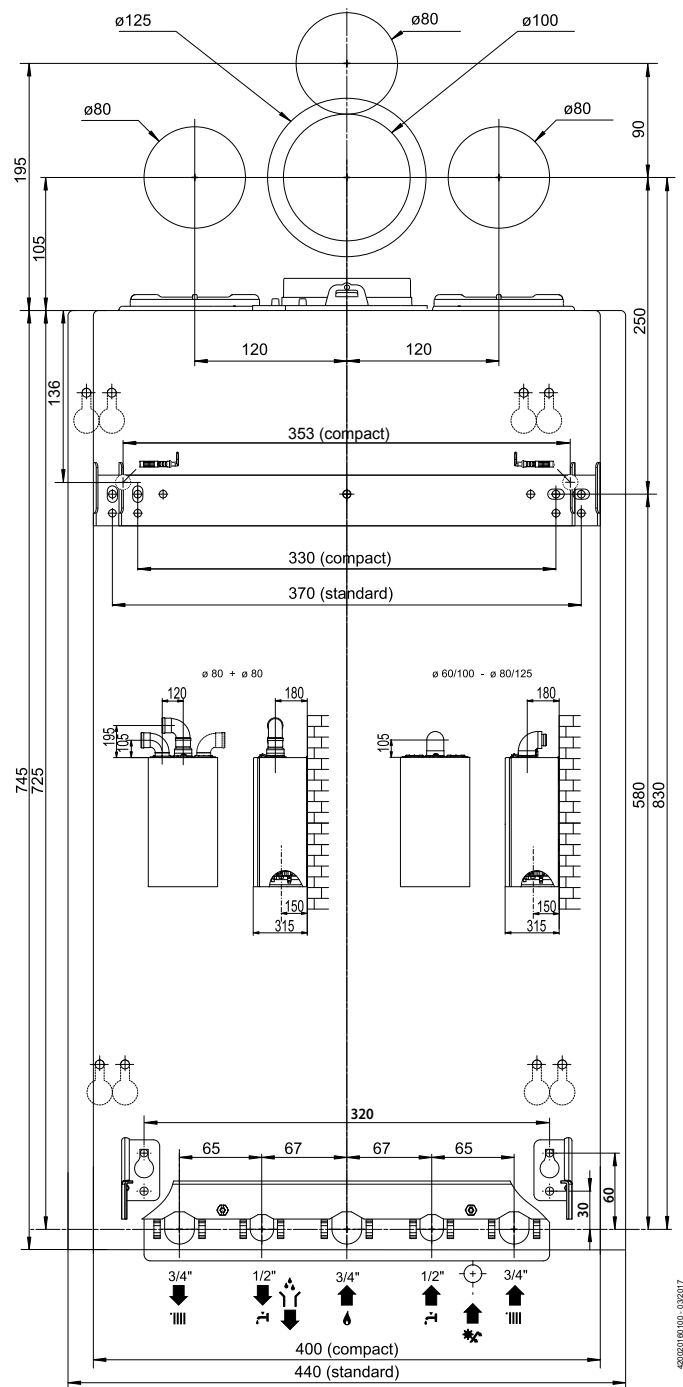
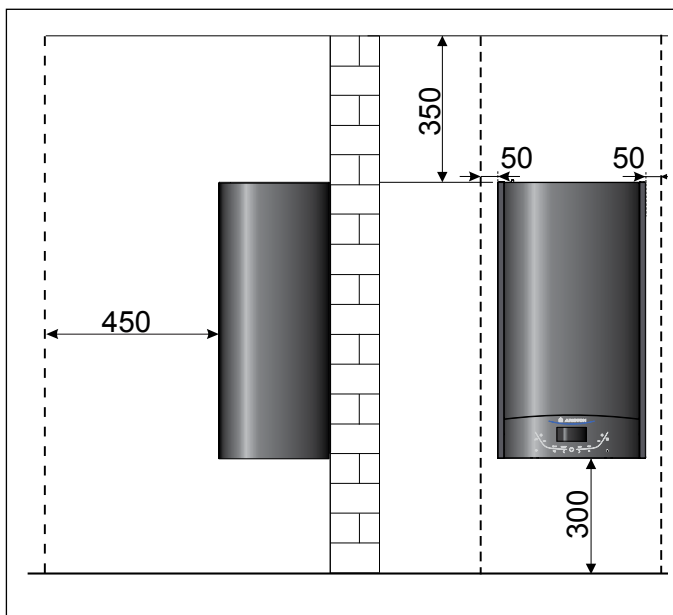

4002016/100_03/2017

Προειδοποιήσεις πριν την εγκατάσταση

Ο λέβητας χρησιμεύει για τη θέρμανση νερού σε θερμοκρασία χαμηλότερη από τη θερμοκρασία βρασμού.

Μπορεί να συνδεθεί με εγκατάσταση θέρμανσης και με δίκτυο παροχής ζεστού νερού που έχουν διαστασιολογηθεί σύμφωνα με τις επιδόσεις του και την ισχύ του.

Πριν συνδέσετε τον λέβητα:

- πλύνετε καλά τις σωληνώσεις των εγκαταστάσεων για να απομακρυνθούν τυχόν υπολείμματα από σπειρώματα, συγκολλήσεις ή ακαθαρσίες που μπορούν να επηρεάσουν τη σωστή λειτουργία του λέβητα
- ελέγξτε τη ρύθμιση του λέβητα για λειτουργία με τον διαθέσιμο τύπο αερίου (διαβάστε την ένδειξη στην ετικέτα της συσκευασίας και στην πινακίδα χαρακτηριστικών του λέβητα)
- βεβαιωθείτε ότι ο σωλήνας εκκένωσης καπνού δεν έχει χαρακίες και ότι δεν είναι συνδεδεμένος με αγωγούς εκκένωσης άλλων συσκευών, εκτός εάν αυτό έχει πραγματοποιηθεί με άλλους σκοπούς σύμφωνα με τα ισχύοντα πρότυπα,
- σε περίπτωση σύνδεσης με υπάρχοντες σωλήνες εκκένωσης καπνού, φροντίστε αυτοί να είναι εντελώς καθαροί και να μη φέρουν ίχνη σκουριάς διότι εάν αποσυνδεθούν, μπορεί να εμποδίσουν τη διέλευση του καπνού και να θέσουν τους κατοίκους σε κίνδυνο,
- σε περίπτωση σύνδεσης σε ακατάλληλους σωλήνες εκκένωσης καπνού, φροντίστε ώστε να τοποθετηθεί ένας εσωτερικός σωλήνας,
- αποφεύγετε την εγκατάσταση της συσκευής σε περιοχές όπου ο αέρας καύσης περιέχει υψηλά ποσοστά χλωρίου (περιβάλλον τύπου πισίνας), και/ή άλλα επιβλαβή προϊόντα όπως η αμμωνία (κομμωτήριο), τα αλκαλικά μέσα (χώρος πλύσης)...
- σε περίπτωση μεγάλης σκληρότητας του νερού, υπάρχει κίνδυνος επικάλυψης αλάτων και κατά συνέπεια, μείωσης της αποτελεσματικότητας λειτουργίας των εξαρτημάτων του λέβητα.
- Η περιεκτικότητα σε θείο του χρησιμοποιούμενου αερίου πρέπει να είναι χαμηλότερη από τα ισχύοντα Ευρωπαϊκά πρότυπα: μέγιστη τιμή μέσα στο έτος για μικρό χρονικό διάστημα: 150 mg/m³ αερίου και μέση τιμή μέσα στο έτος 30 mg/m³ αερίου

Οι συσκευές τύπου C με στεγανό θάλαμο καύσης και κύκλωμα τροφοδοσίας ως προς το περιβάλλον, δεν υπόκεινται σε κανέναν περιορισμό όσον αφορά τις συνθήκες αερισμού και τον όγκο του χώρου εγκατάστασης.

Για να μην επηρεάζεται η ομαλή λειτουργία του λέβητα, ο χώρος εγκατάστασης πρέπει να είναι κατάλληλος όσον αφορά τα όρια της θερμοκρασίας λειτουργίας και να προστατεύεται έτσι ώστε ο λέβητας να μην έρχεται σε άμεση επαφή με τους ατμοσφαιρικούς παράγοντες.

Ο λέβητας είναι μελετημένος για επίτοιχη εγκατάσταση και πρέπει να εγκαθίσταται σε κατάλληλο τοίχο που αντέχει στο βάρος του.

Για τη δημιουργία του λεβητοστασίου επιβάλλεται η τήρηση των ελάχιστων αποστάσεων που διασφαλίζουν την πρόσβαση στα εξαρτήματα του λέβητα.

**ΠΡΟΣΟΧΗ! ΚΑΝΕΝΑ ΕΥΦΛΕΚΤΟ
ΑΝΤΙΚΕΙΜΕΝΟ ΔΕΝ ΠΡΕΠΕΙ ΝΑ ΒΡΙΣΚΕΤΑΙ
ΚΟΝΤΑ ΣΤΟΝ ΛΕΒΗΤΑ. ΒΕΒΑΙΩΘΕΙΤΕ ΟΤΙ
Ο ΧΩΡΟΣ ΤΟΠΟΘΕΤΗΣΗΣ ΚΑΙ ΟΙ ΕΓΚΑΤΑΣΤΑΣΕΙΣ
ΜΕ ΤΙΣ ΟΠΟΙΕΣ ΘΑ ΣΥΝΔΕΘΕΙ Ο ΛΕΒΗΤΑΣ
ΑΝΤΑΠΟΚΡΙΝΟΝΤΑΙ ΣΤΟΥΣ ΙΣΧΥΟΝΤΕΣ
ΚΑΝΟΝΙΣΜΟΥΣ. Η ΛΕΙΤΟΥΡΓΙΑ ΤΗΣ ΣΥΣΚΕΥΗΣ
ΠΡΕΠΕΙ ΝΑ ΕΙΝΑΙ ΑΝΕΞΑΡΤΗΤΗ ΑΠΟ ΤΟΝ ΑΕΡΑ ΤΟΥ
ΧΩΡΟΥ ΣΕ ΠΕΡΙΠΤΩΣΗ ΠΑΡΟΥΣΙΑΣ ΣΚΟΝΗΣ Η/ΚΑΙ
ΔΙΑΒΡΩΤΙΚΩΝ ΑΤΜΩΝ.
ΠΡΟΣΟΧΗ! Η ΕΓΚΑΤΑΣΤΑΣΗ ΚΑΙ Η ΠΡΩΤΗ ΘΕΣΗ ΣΕ
ΛΕΙΤΟΥΡΓΙΑ ΤΟΥ ΛΕΒΗΤΑ ΠΡΕΠΕΙ ΝΑ ΕΚΤΕΛΟΥΝΤΑΙ
ΑΠΟ ΕΞΕΙΔΙΚΕΥΜΕΝΟ ΠΡΟΣΩΠΙΚΟ ΣΥΜΦΩΝΑ
ΜΕ ΤΗΝ ΙΣΧΥΟΥΣΑ ΕΘΝΙΚΗ ΝΟΜΟΘΕΣΙΑ
ΚΑΙ ΕΝΔΕΧΟΜΕΝΟΥΣ ΚΑΝΟΝΙΣΜΟΥΣ ΤΩΝ
ΤΟΠΙΚΩΝ ΑΡΧΩΝ ΚΑΙ ΤΩΝ ΑΡΜΟΔΙΩΝ
ΦΟΡΕΩΝ ΓΙΑ ΤΗ ΔΗΜΟΣΙΑ ΥΓΕΙΑ.**

**Σύνδεση αερίου**

Ο λέβητας έχει μελετηθεί για χρήση με αέρια που ανήκουν στις ακόλουθες κατηγορίες:

ΧΩΡΑ	ΜΟΝΤΕΛΟ	ΚΑΤΗΓΟΡΙΕΣ
GR	ALTEAS ONE NET 24 ALTEAS ONE NET 30 ALTEAS ONE NET 35	II _{2N3B/P}

Ελέγξτε τις ετικέτες της συσκευασίας και τις πινακίδες της συσκευής για να βεβαιωθείτε ότι ο λέβητας προορίζεται για τη χώρα στην οποία πρόκειται να εγκατασταθεί και ότι η κατηγορία αερίου για την οποία έχει μελετηθεί αντιστοιχεί σε μία από τις επιτρεπτές κατηγορίες στη χώρα προορισμού.

Ο σωλήνας προσαγωγής του αερίου πρέπει να έχει κατασκευασθεί και να είναι διαστασιολογημένος σύμφωνα με όσα ορίζουν τα ειδικά πρότυπα και αναλόγως με τη μέγιστη ισχύ του λέβητα. Βεβαιωθείτε επίσης για τη σωστή διαστασιολόγηση και σύνδεση της βάνας ON/OFF.

Πριν την εγκατάσταση συνιστάται ο προσεκτικός καθαρισμός των σωληνώσεων αερίου για να απομακρυνθούν τυχόν υπολείμματα που μπορούν να επηρεάσουν αρνητικά τη λειτουργία του λέβητα.

Είναι αναγκαίο να βεβαιωθείτε ότι το χρησιμοποιούμενο αέριο αντιστοιχεί στο αέριο για το οποίο έχει ρυθμιστεί ο λέβητας (βλ. πινακίδα του λέβητα).

Είναι επίσης σημαντικό να βεβαιωθείτε την πίεση του αερίου (μεθάνιο ή LPG) που θα χρησιμοποιηθεί για την τροφοδοσία του λέβητα, καθώς εάν δεν είναι επαρκής μπορεί να μειώσει την ισχύ της γεννήτριας προκαλώντας προβλήματα για τον χρήστη.

Υδραυλική σύνδεση

Στο σχέδιο απεικονίζονται τα ρακόρ για τις συνδέσεις νερού και αερίου του λέβητα. Βεβαιωθείτε ότι η μέγιστη πίεση του δικτύου ύδρευσης δεν υπερβαίνει τα 6 bar. Σε αντίθετη περίπτωση είναι αναγκαία η εγκατάσταση ρυθμιστή πίεσης.

Θέση υδραυλικών ρακόρ

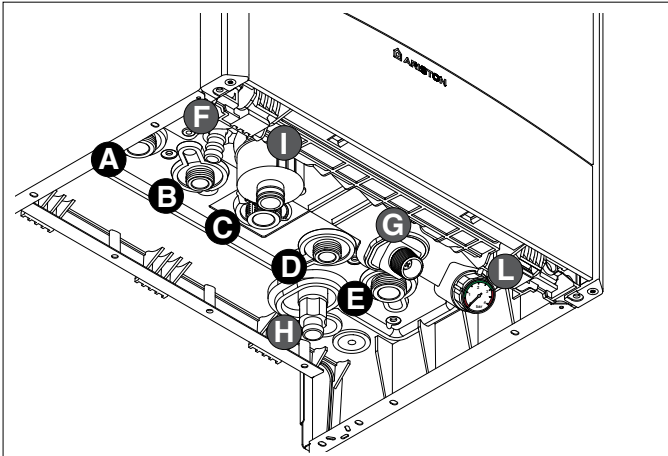

- A. Έξοδος θέρμανσης
- B. Έξοδος ζεστού νερού χρήσης
- C. Είσοδος αερίου
- D. Είσοδος κρύου νερού
- E. Επιστροφή θέρμανσης
- F. Βαλβίδα ασφαλείας
- G. Κρουνός πλήρωσης
- H. Βάνα αδειάσματος
- I. Εκκένωση υδρατμών που προέρχονται από τη συμπύκνωση

Για τη διαστασιολόγηση των σωλήνων και των θερμαντικών σωμάτων της εγκατάστασης πρέπει να ληφθεί υπόψη το διαθέσιμο μανομετρικό ύψος σε συνδυασμό με την απαιτούμενη παροχή και σύμφωνα με τις τιμές στο διάγραμμα του κυκλοφορητή.

Διάγραμμα διαθέσιμου μανομετρικού ύψους κυκλοφορητή

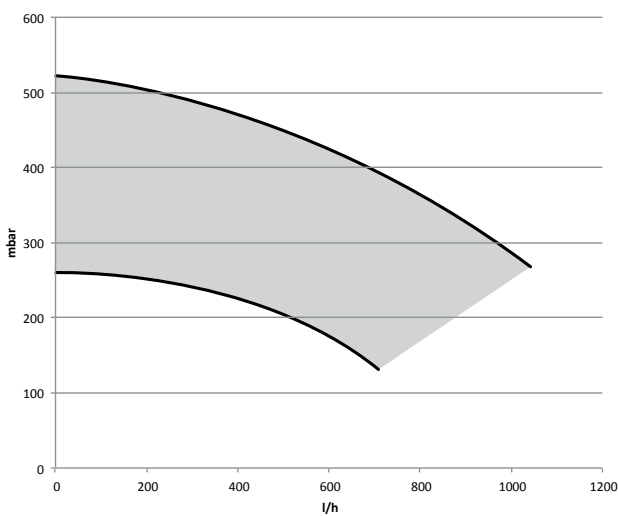

Σύστημα υπερπίεσης

Τοποθετήστε τον σωλήνα εκκένωσης για την βαλβίδα ασφαλείας "F" που περιλαμβάνεται στο βιβλίο οδηγιών

Το στόμιο του συστήματος υπερπίεσης (βλ. εικόνα) πρέπει να συνδεθεί σε σιφόνι αποχέτευσης με δυνατότητα οπτικού ελέγχου έτσι ώστε, σε περίπτωση επέμβασης, να αποφεύγονται ατυχήματα ή βλάβες για τις οποίες δεν είναι υπεύθυνος ο κατασκευαστής.

Καθαρισμός εγκατάστασης θέρμανσης

Σε περίπτωση τοποθέτησης σε υφιστάμενες εγκαταστάσεις διαπιστώνεται συχνά η παρουσία ουσιών και πρόσθετων στο νερό που μπορούν να επηρεάσουν αρνητικά τη λειτουργία και τη διάρκεια ζωής του νέου λέβητα. Πριν την αντικατάσταση πλύνετε καλά την εγκατάσταση για την απομάκρυνση υπολειμμάτων ή ακαθαρσιών που μπορούν να επηρεάσουν τη σωστή λειτουργία. Βεβαιωθείτε ότι το δοχείο διαστολής έχει κατάλληλη χωρητικότητα για το περιεχόμενο νερού της εγκατάστασης

Εγκαταστάσεις με θερμαινόμενο δάπεδο

Στις εγκαταστάσεις με θερμαινόμενο δάπεδο, τοποθετήστε ένα θερμοστάτη ασφαλείας στην έξοδο θέρμανσης του δαπέδου. Για την ηλεκτρική σύνδεση του θερμοστάτη βλ. παράγραφο «Ηλεκτρικές Συνδέσεις».

Σε περίπτωση πολύ υψηλής θερμοκρασίας εξόδου, ο λέβητας θα σταματήσει τόσο όσον αφορά στη λειτουργία ζεστού νερού χρήσης όσο και στη λειτουργία θέρμανσης και στην οθόνη θα εμφανιστεί ο κωδικός σφάλματος 1 16 «θερμοστάτης δαπέδου ανοικτός». Ο λέβητας πραγματοποιεί επανεκκίνηση μόλις διακοπεί η λειτουργία του θερμοστάτη, με αυτόματο επανοπλισμό.

Σε περίπτωση που δεν υπάρχει δυνατότητα εγκατάστασης θερμοστάτη, η εγκατάσταση δαπέδου πρέπει να προστατευθεί με θερμοστατική βαλβίδα ή μια παράκαμψη ώστε να αποφευχθεί η δημιουργία υπερβολικά υψηλής θερμοκρασίας στο ύψος του δαπέδου.

Εκκένωση των υδρατμών που προέρχονται από τη συμπύκνωση

Η μεγάλη ενεργειακή απόδοση προκαλεί την παραγωγή υδρατμών που προέρχονται από τη συμπύκνωση, οι οποίοι πρέπει να απομακρύνονται. Για αυτόν το σκοπό, χρησιμοποιήστε έναν πλαστικό σωλήνα τοποθετημένο κατά τέτοιο τρόπο ώστε να αποφεύγεται τυχόν λίμνασμα των υδρατμών που προέρχονται από τη συμπύκνωση στο εσωτερικό του λέβητα. Ο σωλήνας αυτός πρέπει να είναι συνδεδεμένος σε ένα σιφόνι εκκένωσης με δυνατότητα οπτικού ελέγχου.

Τηρείτε τα πρότυπα εγκατάστασης που ισχύουν στη χώρα εγκατάστασης και συμμορφωθείτε με τους ενδεχόμενους κανονισμούς των τοπικών αρχών και των αρμόδιων οργανισμών για τη δημόσια υγεία.

Ελέγξτε την τοποθέτηση του σωλήνα εκκένωσης των υδρατμών που προέρχονται από τη συμπύκνωση:

- δεν πρέπει να μαγκώσει κατά τη σύνδεση

- δεν πρέπει να σχηματίζει καμπύλη

- φροντίστε ώστε να αδειάζει ελεύθερα μέσα στο σιφόνι

Για την εκκένωση των υδρατμών που προέρχονται από τη συμπύκνωση, χρησιμοποιείτε αποκλειστικά σωληνώσεις που αντιστοιχούν στα πρότυπα.

Η παροχή των υδρατμών που προέρχονται από τη συμπύκνωση μπορεί να φτάσει τα 2 λίτρα / ώρα. Επειδή οι υδρατμοί που προέρχονται από τη συμπύκνωση είναι όξινοι (PH 2 περίπου), θα ήταν σκόπιμο να λάβετε όλες τις προφυλάξεις πριν από οποιαδήποτε επέμβαση.

ΤΟ ΣΙΦΟΝΙ ΕΙΝΑΙ ΓΕΜΑΤΟ ΜΕ ΝΕΡΟ ΚΑΤΑ ΤΗ ΔΙΑΔΙΚΑΣΙΑ ΕΞΑΕΡΩΣΗΣ ΤΟΥ ΛΕΒΗΤΑ (Η ΣΥΣΤΗΜΑ ΘΕΡΜΑΝΣΗΣ)-ΒΛ.ΕΙΚΟΝΑ 18 ΒΕΒΑΙΩΘΕΙΤΕ ΟΤΙ ΤΟ ΣΙΦΟΝΙ ΠΕΡΙΕΧΕΙ ΝΕΡΟ,ΕΑΝ ΟΧΙ,ΠΡΕΠΕΙ ΝΑ ΞΑΝΑΓΕΜΙΣΕΙ.



ΑΝΟΙΞΤΕ ΤΟΝ ΧΕΙΡΟΚΙΝΗΤΟ ΑΝΕΜΙΣΤΗΡΑ ΣΤΟΝ ΚΥΡΙΟ ΕΝΑΛΛΑΚΤΗ ΜΕΧΡΙ ΝΑ ΟΛΟΚΛΗΡΩΘΕΙ ΤΟ ΓΕΜΙΣΜΑ.

ΕΛΕΓΞΤΕ ΞΑΝΑ ΤΗΝ ΠΙΕΣΗ ΤΟΥ ΣΥΣΤΗΜΑΤΟΣ ΣΤΟΝ ΜΕΤΡΗΤΗ ΠΙΕΣΗΣ.



ΠΡΟΣΟΧΗ!

Η ΕΛΛΕΙΨΗ ΝΕΡΟΥ ΣΤΟ ΣΙΦΟΝΙ ΠΡΟΚΑΛΕΙ ΔΙΑΡΡΟΗ ΚΑΠΝΟΥ ΣΤΟΝ ΑΕΡΑ ΤΟΥ ΧΩΡΟΥ

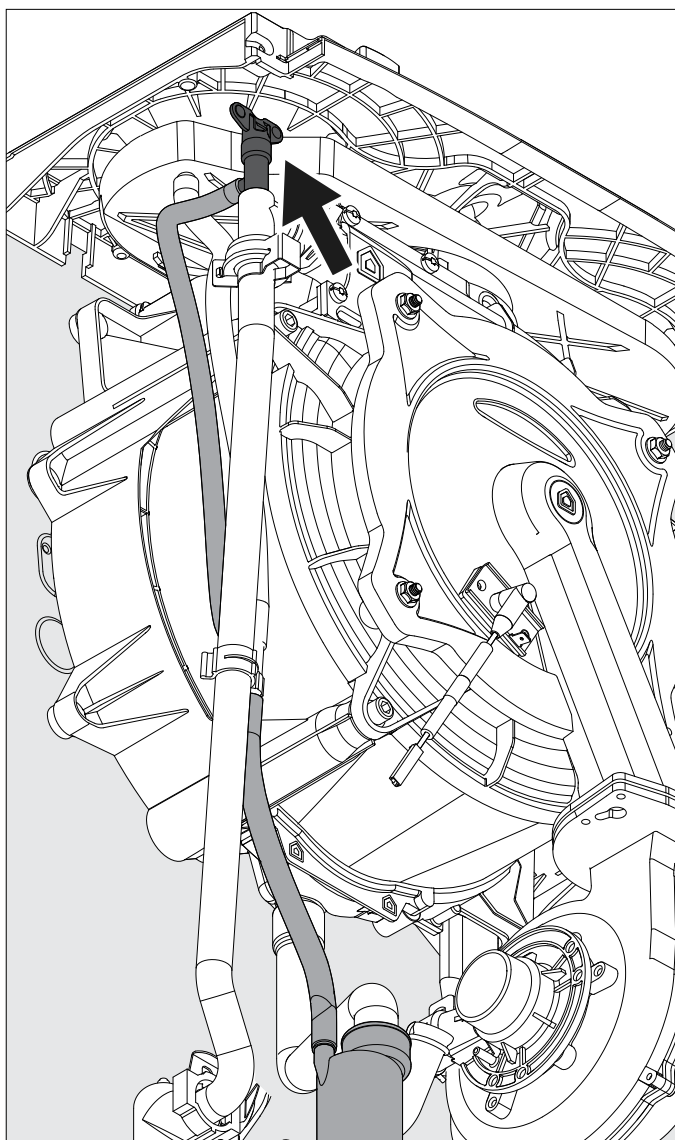

Υδραυλικό σχεδιάγραμμα

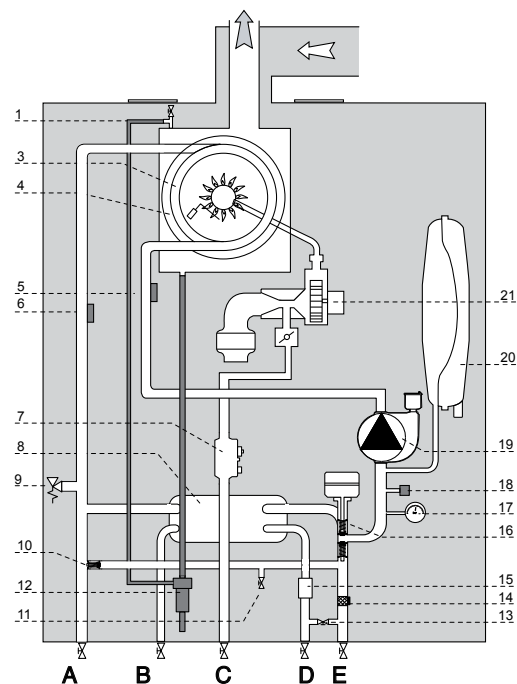

Θρύλος:

1. Χειροκίνητος εξαερωτήρας
3. Καυστήρας
4. Ηλεκτρόδιο ιονισμού/ έναυσης
5. Αισθητήρας εισόδου κύριου εναλλάκτη
6. Αισθητήρας εξόδου κύριου εναλλάκτη
7. Βαλβίδα αερίου
8. Εναλλάκτης ζεστού νερού χρήσης
9. Βαλβίδα ασφαλείας
10. Παράκαμψη
11. Βίδα αδειάσματος
12. Σιφόνι
13. Κρουνός πλήρωσης
14. Φίλτρο θέρμανσης
15. Παροχόμετρο ζεστού νερού χρήσης
16. Βαλβίδα διανομής
17. Υδρόμετρο
18. Αισθητήρας πίεσης
19. Αντλία κυκλοφορίας (διαμόρφωσης) με αυτόματο εξαεριστήρα.
20. Δοχείο διαστολής
21. Ανεμιστήρας με διαμόρφωση

Σύνδεση των αγωγών εισόδου αέρα και εκκένωσης των καυσαερίων

Ο λέβητας έχει προβλεφθεί για λειτουργία τύπου Β με λήψη αέρα από το χώρο και τύπου C με λήψη εξωτερικού αέρα.

Κατά την εγκατάσταση του συστήματος εκκένωσης, προσέξτε τη στεγανότητα ώστε να αποφευχθεί η διείσδυση καπνού στο κύκλωμα αέρα. Το οριζόντιο κιτ πρέπει να έχει κλίση με γωνία 3 % προς τα κάτω, προς το λέβητα, για την εκκένωση υδρατμών που προέρχονται από τη συμπύκνωση. Σε περίπτωση εγκατάστασης τύπου Β, ο χώρος όπου είναι εγκατεστημένος ο λέβητας πρέπει να διαθέτει κατάλληλη εισαγωγή αέρα σύμφωνα με τα ισχύοντα πρότυπα όσον αφορά στον εξαερισμό. Στα δωμάτια όπου υπάρχει κίνδυνος ύπαρξης διαβρωτικού ατμού (για παράδειγμα στους χώρους πλύσης, τα κομμωτήρια, τις επιχειρήσεις γαλβανισμού...), είναι πολύ σημαντικό να χρησιμοποιείτε την εγκατάσταση τύπου C με λήψη εξωτερικού αέρα για την καύση. Κατά αυτόν τον τρόπο, ο λέβητας προστατεύεται από τις συνέπειες της διάβρωσης.

Για την υλοποίηση των συστημάτων αναρρόφησης/εκκένωσης ομοαξονικού τύπου, πρέπει να χρησιμοποιούνται γνήσια αξεσουάρ. Σε περίπτωση λειτουργίας με ονομαστική θερμική ισχύ, οι θερμοκρασίες των καυσαερίων δεν υπερβαίνουν τους 80°C. Παρ' όλα αυτά, φροντίζετε να τηρείτε τις αποστάσεις ασφαλείας σε περίπτωση διέλευσης ανάμεσα από τοίχους ή εύφλεκτα υλικά.

Η ένωση των σωλήνων εκκένωσης του καπνού πραγματοποιείται με μια αρσενική-θηλυκή σύνδεση και μια τσιμούχα στεγανότητας. Η διάταξη των συνδέσεων πρέπει να είναι αντίστροφη προς τη φορά ροής των υδρατμών που προέρχονται από τη συμπύκνωση.

Τύπος σύνδεσης του λέβητα στο σωλήνα εκκένωσης καπνού

- ομοαξονική σύνδεση του λέβητα στο σωλήνα εκκένωσης καπνού με αναρρόφηση/εκκένωση,
- διπλή σύνδεση του λέβητα στο σωλήνα εκκένωσης καπνού με αναρρόφηση εξωτερικού αέρα,
- διπλή σύνδεση του λέβητα στο σωλήνα εκκένωσης καπνού με αναρρόφηση αέρα από το χώρο.

Για τη σύνδεση του λέβητα στο σωλήνα εκκένωσης καπνού, πρέπει πάντα να χρησιμοποιούνται προϊόντα ανθεκτικά στη συμπύκνωση. Σχετικά με το μήκος και τις αλλαγές κατεύθυνσης των συνδέσεων, συμβουλευθείτε τον πίνακα που περιλαμβάνει τους τύπους εκκένωσης.

Τα κιτ σύνδεσης αναρρόφησης/εκκένωσης καπνού παρέχονται ξεχωριστά ανάλογα με τις απαιτήσεις της εγκατάστασης. Ο λέβητας έχει προβλεφθεί για σύνδεση σε ομοαξονικό σύστημα αναρρόφησης και εκκένωσης καπνού. Σε περίπτωση απώλειας φορτίου στους αγωγούς, συμβουλευθείτε τον κατάλογο πυρίμαχων και μονωτικών υλικών. Η συμπληρωματική αντίσταση πρέπει να ληφθεί υπόψη για αυτές τις διαστάσεις. Για τη μέθοδο υπολογισμού, τις τιμές των αντίστοιχων μηκών και τα παραδείγματα, συμβουλευθείτε τον κατάλογο πυρίμαχων και μονωτικών υλικών

Αφαιρέστε το καπάκι από την είσοδο αέρα κόβοντάς το με ένα εργαλείο.

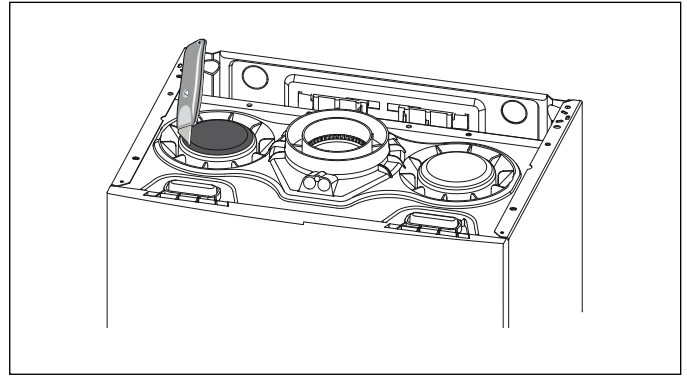

ΠΡΟΣΟΧΗ

**ΒΕΒΑΙΩΘΕΙΤΕ ΟΤΙ ΟΙ ΔΙΑΔΡΟΜΕΣ
ΕΚΚΕΝΩΣΗΣ ΚΑΙ ΕΞΑΕΡΙΣΜΟΥ ΔΕΝ
ΕΧΟΥΝ ΦΡΑΞΕΙ. ΒΕΒΑΙΩΘΕΙΤΕ ΟΤΙ ΟΙ ΑΓΩΓΟΙ
ΕΚΚΕΝΩΣΗΣ ΔΕΝ ΠΑΡΟΥΣΙΑΖΟΥΝ ΑΠΩΛΕΙΣ.
ΠΡΕΠΕΙ ΝΑ ΧΡΗΣΙΜΟΠΟΙΟΥΝΤΑΙ ΜΟΝΟ
ΣΕΤ ΑΠΑΓΩΓΗΣ ΚΑΥΣΑΕΡΙΩΝ ΓΙΑ ΛΕΒΗΤΕΣ
ΣΥΜΠΥΚΝΩΣΗΣ**



Ο λέβητας έχει προβλεφθεί για σύνδεση σε ομοαξονικό σύστημα αναρρόφησης και εκκένωσης καπνού 60/100. Για τη χρήση αναρρόφησης και εκκένωσης διπλής ροής, είναι απαραίτητο να χρησιμοποιήσετε μία από τις δύο εισόδους αέρα.

Πίνακας μήκους αγωγών αναρρόφησης/απαγωγής

Τύπος απαγωγής καυσαερίων		Μέγιστο μήκος σωλήνων αναρρόφησης/απαγωγής (m)			Διάμετρ. αγωγών (mm)	
		ALTEAS ONE NET				
		24	30	35		
Ομοαξονικά συστήματα	C13 C33 C43	8	7	6	ø 60/100	
	B33	8	7	6		
	C13 C33 C43	21	20	24	ø 80/125	
	B33	21	20	24		
	Διπλού αγωγού		S1 = S2			ø 80/80
		C13	36 = 36	30 = 30	23 = 23	
C33		48 = 48	40 = 40	30 = 30		
C43		36 = 36	30 = 30	23 = 23		
		S1 + S2			ø 80/80	
C53 C83		60		45		
B23		60		45		

S1 αναρρόφηση αέρα - S2 απαγωγή καυσαερίων

Τύποι αναρρόφησης/απαγωγής καυσαερίων

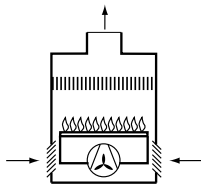
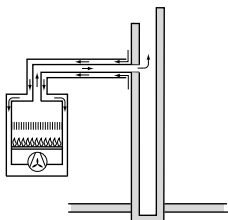
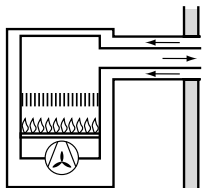
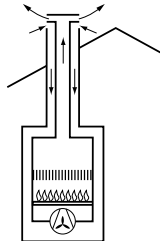
B - Ο αέρας καύσης που προέρχονται από το δωμάτιο		
B23	Απαγωγή καυσαερίων σε εξωτερικό χώρο. Αναρρόφηση αέρα από τον χώρο εγκατάστασης	
B33	Απαγωγή καυσαερίων σε ανεξάρτητη ή κεντρική καπνοδόχο ενσωματωμένη στο κτήριο. Αναρρόφηση αέρα από τον χώρο εγκατάστασης	
C - Αέρας καύσης από εξωτερικό χώρο		
C13	Απαγωγή καυσαερίων και αναρρόφηση αέρα από εξωτερικό τοίχο στο ίδιο πεδίο πιέσεων	
C33	Απαγωγή καυσαερίων και αναρρόφηση αέρα από εξωτερικό χώρο με θερματικό στην οροφή στο ίδιο πεδίο πιέσεων	

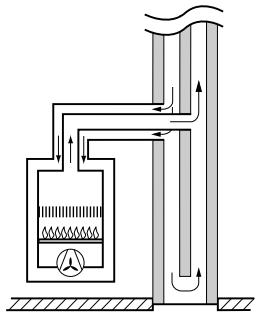
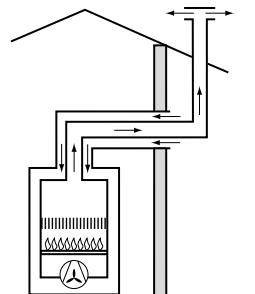
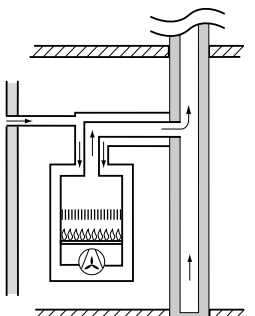
C43	Απαγωγή καυσαερίων και αναρρόφηση αέρα από ανεξάρτητη ή κεντρική καπνοδόχο ενσωματωμένη στο κτήριο	
C53	Απαγωγή καυσαερίων σε εξωτερικό χώρο και αναρρόφηση αέρα από εξωτερικό τοίχο σε διαφορετικό πεδίο πιέσεων	
C83	Απαγωγή καυσαερίων από ανεξάρτητη ή κεντρική καπνοδόχο ενσωματωμένη στο κτήριο. Αναρρόφηση αέρα από εξωτερικό τοίχο	

ΠΡΟΣΟΧΗ!
ΠΡΙΝ ΑΠΟ ΟΠΟΙΑΔΗΠΟΤΕ ΕΠΕΜΒΑΣΗ
ΣΤΟ ΛΕΒΗΤΑ ΔΙΑΚΟΨΤΕ ΤΗΝ
ΗΛΕΚΤΡΙΚΗ ΤΡΟΦΟΔΟΣΙΑ ΜΕΣΩ ΤΟΥ
ΕΞΩΤΕΡΙΚΟΥ ΔΙΠΟΛΙΚΟΥ ΔΙΑΚΟΠΤΗ.



Ηλεκτρικές συνδέσεις

Για μεγαλύτερη ασφάλεια αναθέστε σε εξειδικευμένο προσωπικό τον προσεκτικό έλεγχο της ηλεκτρικής εγκατάστασης.

Ο κατασκευαστής δεν φέρει ευθύνη για ενδεχόμενες βλάβες λόγω απουσίας γείωσης στην εγκατάσταση ή ανωμαλίας στην ηλεκτρική τροφοδοσία.

Βεβαιωθείτε ότι η εγκατάσταση είναι κατάλληλη για τη μέγιστη ισχύ του λέβητα που αναγράφεται στην πινακίδα.

Ελέγξτε αν η διατομή των καλωδίων είναι κατάλληλη και οπωσδήποτε όχι μικρότερη από 1,5 mm².

Η σωστή σύνδεση και η αποτελεσματική εγκατάσταση γείωσης είναι απαραίτητη για την ασφάλεια της συσκευής.

Το ηλεκτρικό καλώδιο πρέπει να συνδεθεί σε δίκτυο 230V-50Hz τηρώντας την πολικότητα L-N και τη σύνδεση γείωσης.

Σε περίπτωση αντικατάστασης του ηλεκτρικού καλωδίου απευθυνθείτε σε εξειδικευμένο προσωπικό. Για τη σύνδεση στο λέβητα χρησιμοποιήστε τον αγωγό γείωσης (κίτρινο/πράσινο) που έχει μεγαλύτερο μήκος από τους αγωγούς N - L.

Ηλεκτρικό καλώδιο

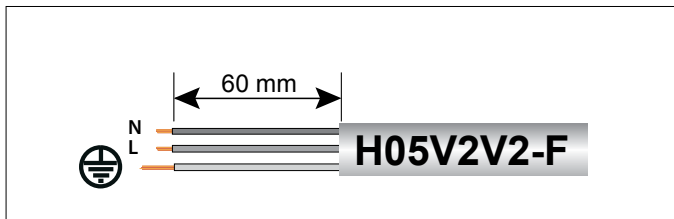

ΣΗΜΑΝΤΙΚΟ!
Η ΣΥΝΔΕΣΗ ΜΕ ΤΟ ΗΛΕΚΤΡΙΚΟ ΔΙΚΤΥΟ ΠΡΕΠΕΙ
ΝΑ ΕΪΝΑΙ ΣΤΑΘΕΡΗ (ΧΩΡΙΣ ΦΙΣ) ΚΑΙ ΝΑ ΔΙΑΘΈΤΕΙ
ΔΙΠΟΛΙΚΟ ΔΙΑΚΟΨΤΗ ΜΕ ΕΛΑΧΙΣΤΟ ΑΝΟΙΓΜΑ
ΕΠΑΦΩΝ 3 ΜΜ.

Απαγορεύονται πολύπριζα, προεκτάσεις ή αντάπτορες. Απαγορεύεται η χρήση των σωλήνων της υδραυλικής εγκατάστασης, της θέρμανσης και του αερίου για τη γείωση της συσκευής.

Ο λέβητας δεν προστατεύεται από τους κεραυνούς.

Σε περίπτωση που απαιτείται αντικατάσταση των ασφαλειών του δικτύου, χρησιμοποιήστε ασφαλείες ταχείας επέμβασης των 2Α.

Σύνδεση περιφερειακών

Για την πρόσβαση στις συνδέσεις των περιφερειακών:

- Αφαιρέστε την θηκη
- Γυρίστε τον πίνακα οργάνων ενώ τον τραβάτε προς τα μπρος.
- Ξεκουμπώστε τους δυο γατζους για να αποκτήσετε πρόσβαση στις περιφερειακές συνδέσεις και στην κεντρική μονάδα.

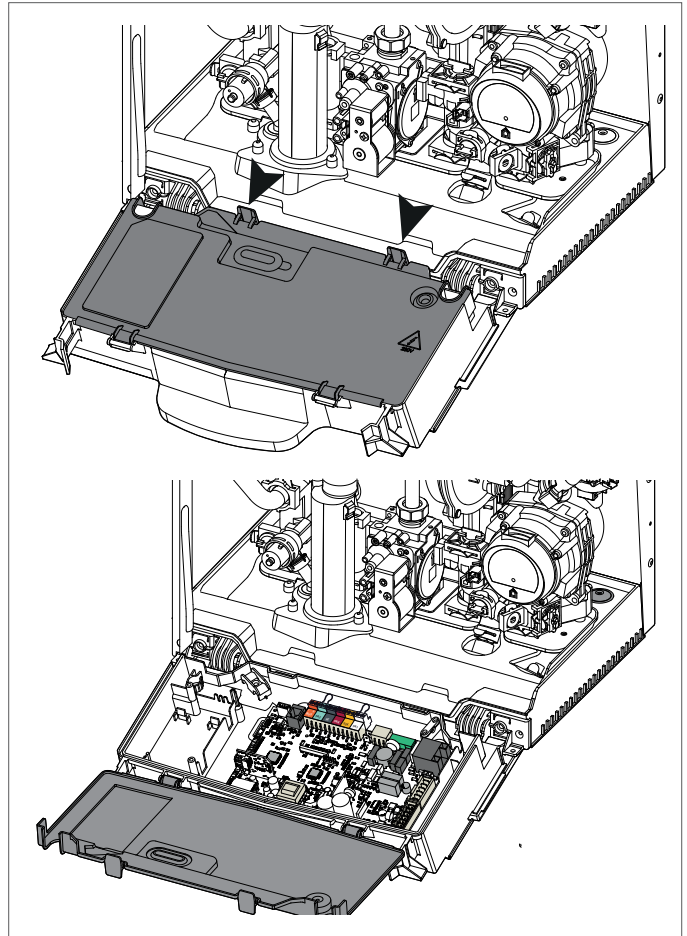

Σύνδεση περιφερειακών

- BUS** = Σύνδεση χειριστηρίου αποστάσεως (αναλογική συσκευή)
- FLOOR/TA2** = θερμοστάτη θερμαινόμενου δαπέδου ή θερμοστάτη περιβάλλοντος 2 (επιλέγεται από την παράμετρο 223)
- SE** = Εξωτερικού αισθητήρα
- SOL** = Solar temperature probe
- TA1** = θερμοστάτη περιβάλλοντος 1

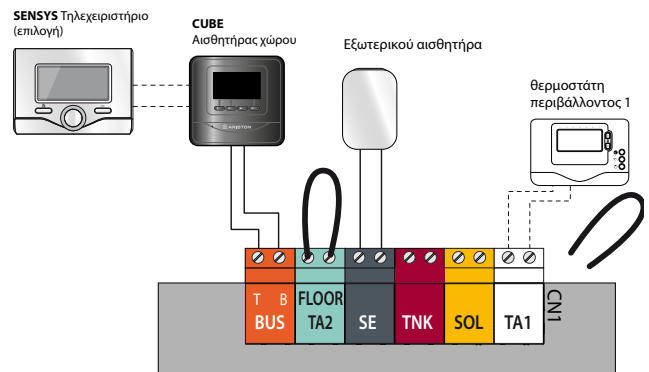

Προσοχή!

Για τη σύνδεση και την τοποθέτηση των καλωδίων των προαιρετικών περιφερειακών συμβουλευθείτε τις οδηγίες για την εγκατάστασή τους.

Σύνδεση θερμοστάτη περιβάλλοντος

- Τοποθετήστε το καλώδιο του θερμοστάτη
- Λασκάρτε το σφιγκτήρα καλωδίου με ένα κατσαβίδι και τοποθετήστε ένα-ένα τα καλώδια από τον θερμοστάτη περιβάλλοντος
- Βεβαιωθείτε ότι έχουν συνδεθεί σωστά και δεν τεντώνονται κλείνοντας ή ανοίγοντας τον πίνακα οργάνων
- Κλείστε το καπάκι, κλείστε τον πίνακα οργάνων και το κάλυμμα της πρόσοψης.

Διάγραμμα ηλεκτρικής συνδεσμολογίας λέβητα

Για μεγαλύτερη ασφάλεια αναθέστε σε εξειδικευμένο προσωπικό τον προσεκτικό έλεγχο της ηλεκτρικής εγκατάστασης. Ο κατασκευαστής δεν φέρει ευθύνη για ενδεχόμενες βλάβες λόγω απουσίας γείωσης στην εγκατάσταση ή ανωμαλίας στην ηλεκτρική τροφοδοσία.

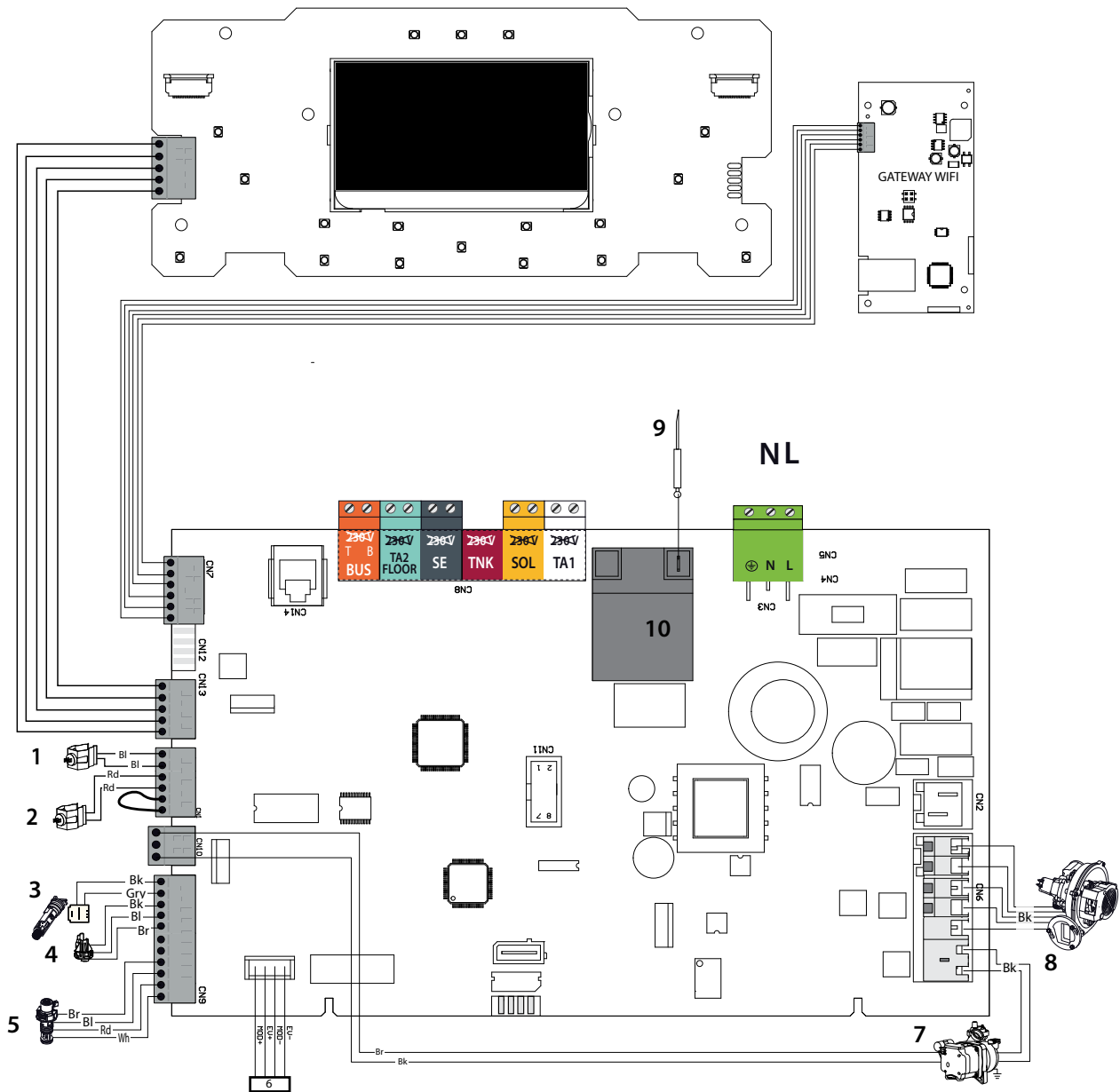

1. Αισθητήρας εξόδου κύριου εναλλάκτη
2. Αισθητήρας εισόδου κύριου εναλλάκτη
3. Παροχόμετρο ζεστού νερού χρήσης
4. Αισθητήρας πίεσης
5. βαλβίδα διανομής
6. βαλβίδα αερίου
7. Κυκλοφορητής με διαμόρφωση
8. Ανεμιστήρας με διαμόρφωση
9. Ηλεκτρόδιο ανίχνευσης φλόγας / έναυσης
10. Σύστημα έναυσης

Bk= Μαύρο
Rd = Κόκκινο
Gr = Πράσινο
Bl = Μπλε
Br = Καφέ
Wh = Λευκό
Gry = Γκριζο

Προετοιμασία για τη λειτουργία

Για την ασφάλεια και τη σωστή λειτουργία της συσκευής η θέση σε λειτουργία του λέβητα πρέπει να ανατεθεί σε εξειδικευμένο τεχνικό που διαθέτει τα απαραίτητα προσόντα.

Ηλεκτρική τροφοδοσία

- Βεβαιωθείτε ότι η τάση και η συχνότητα τροφοδοσίας είναι ίδιες με τις τιμές που αναγράφονται στην πινακίδα του λέβητα
- Ελέγξτε την αποτελεσματικότητα της γείωσης.

Τροφοδοσία αερίου

Ενεργήστε ως εξής:

- Βεβαιωθείτε ότι το αέριο της παροχής είναι το ίδιο με το αέριο που αναγράφεται στην πινακίδα του λέβητα
- Ανοίξτε πόρτες και παράθυρα
- Αποφύγετε την παρουσία σπινθήρων και ελεύθερης φλόγας
- Ελέγξτε τη στεγανότητα της εγκατάστασης αερίου με τη βάνα ON/OFF του λέβητα κλειστή και στη συνέχεια ανοικτή και τη βαλβίδα αερίου κλειστή (απενεργοποιημένη). Επί 10 λεπτά ο μετρητής δεν πρέπει να δείξει διέλευση αερίου.

Κύκλοι πλήρωσης και απαέρωσης του κυκλώματος θέρμανσης

ΠΡΟΣΟΧΗ !!!

ΣΥΝΔΕΣΤΕ ΤΟΝ ΣΩΛΗΝΑ ΤΗΣ ΑΠΑΛΛΑΓΗΣ ΣΥΜΠΥΚΝΩΜΑΤΩΝ ΠΡΙΝ ΓΕΜΙΣΕΤΕ ΚΑΙ ΑΠΑΕΡΩΣΕΤΕ ΤΟ ΚΥΚΛΩΜΑ ΘΕΡΜΑΝΣΗΣ.

Κατά την αρχική εγκατάσταση ή την έκτακτη συντήρηση πρέπει να πραγματοποιηθεί ακριβή απαέρωση του κυκλώματος θέρμανσης και του λέβητα. Προχωρήστε ως εξής:

- Ανοίξτε το χειροκίνητο εξαεριστήρα που είναι τοποθετημένος στην πλευρά του αρχικού Εναλλάκτη (2). Η βαλβίδα είναι ήδη συνδεδεμένη σε σωλήνα απαλλαγής που σχετίζεται με την απαλλαγή των συμπυκνωμάτων.
- Ανασηκώστε το πώμα στην αυτόματη βαλβίδα αποδέσμευσης αέρα και αφήστε το ανοιχτό μόνιμα.
- Ανοίξτε βαθμιαία τη βαλβίδα πλήρωσης μέχρι να ακουστεί νερό να τρέχει, μην το ανοίξετε πλήρως.
- Ανοίξτε κάθε σωλήνα απελευθέρωσης αέρα ξεκινώντας από το χαμηλότερο σημείο και κλείστε τα μόνο όταν είναι ορατό καθαρό νερό χωρίς αέρα.
- Κλείστε τον χειροκίνητο εξαεριστήρα όταν είναι ορατό το καθαρό νερό χωρίς αέρα.
- Συνεχίστε να γεμίζετε το σύστημα έως ότου καταγραφούν τουλάχιστον 1,5 bar στο μανόμετρο.

ΠΡΟΣΟΧΗ!!

ΕΛΕΓΞΤΕ ΕΑΝ Ο ΣΩΛΗΝΑΣ ΣΥΝΔΕΣΗΣ ΠΕΡΙΕΧΕΙ ΝΕΡΟ, ΕΑΝ ΟΧΙ, ΤΟΤΕ ΠΡΕΠΕΙ ΝΑ ΞΑΝΑΓΕΜΙΣΕΙ. ΑΝΟΙΞΤΕ ΤΟΝ ΧΕΙΡΟΚΙΝΗΤΟ ΕΞΑΕΡΙΣΤΗΡΑ ΜΕΧΡΙ Ο ΚΕΝΤΡΙΚΟΣ ΕΝΑΛΛΑΚΤΗΣ ΝΑ ΟΛΟΚΛΗΡΩΣΕΙ ΤΟ ΓΕΜΙΣΜΑ. ΕΛΕΓΞΤΕ ΞΑΝΑ ΤΗΝ ΠΙΕΣΗ ΤΟΥ ΣΥΣΤΗΜΑΤΟΣ ΣΤΟΝ ΜΕΤΡΗΤΗ.

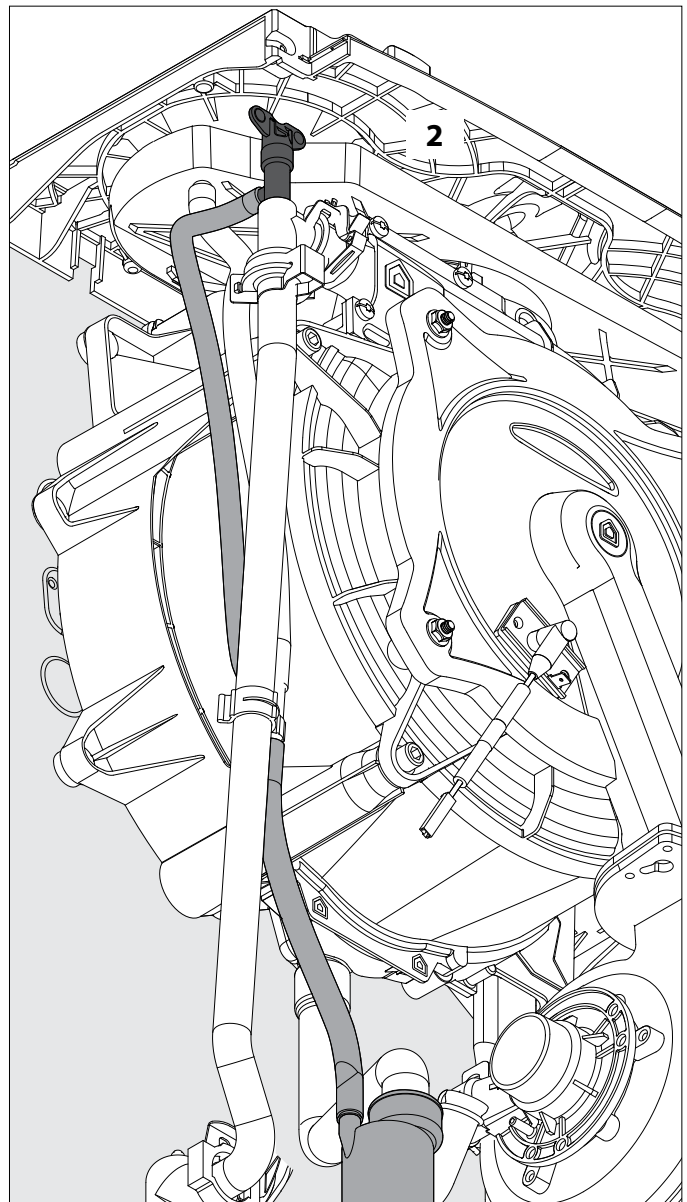

Διαδικασία ανάμματος

Πιέστε το κουμπί ON/OFF , στον πίνακα ελέγχου για ανάψετε τον λέβητα.

Η οθόνη δείχνει την διαδικασία εκκίνησης -
Που σημαίνεται από την μπάρα.

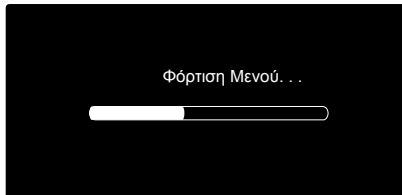

Αφού τελειώσει η διαδικασία, η οθόνη θα δείξει τις ορισμένες θερμοκρασίες για τα κυκλώματα κεντρικής θέρμανσης και ζεστού οικιακού νερού. (διαμόρφωση οθόνης: λέβητας βασική).



Ο λέβητας θα ζητήσει την ρύθμιση της ημερομηνίας, της ώρας και της γλώσσας.

Προχωρήστε όπως υποδεικνύεται στο ΜΕΝΟΥ ΧΡΗΣΤΗ παράγραφος "Εγχειρίδιο Λειτουργίας για τον χρήστη".

Πρώτο άναμμα

1. Βεβαιωθείτε ότι:

- Η βάνα αερίου είναι κλειστή
- Η ηλεκτρική σύνδεση έχει γίνει σωστά. Βεβαιωθείτε σε κάθε περίπτωση ότι ο κίτρινος/πράσινος αγωγός γείωσης έχει συνδεθεί σε αποτελεσματική εγκατάσταση γείωσης.
- Ανασηκώστε με ένα κατσαβίδι την τάπα της βαλβίδας αυτόματης εξαέρωσης

2. Ανοίξτε τον λέβητα (πατώντας το κουμπί ON/OFF) . Η οθόνη ανάβει και μετά από λίγο φαίνεται η ένδειξη "Ο λέβητας πρέπει να βαθμονομηθεί"

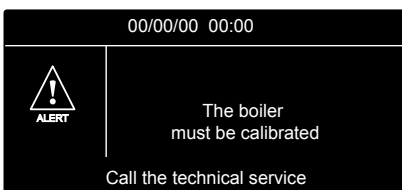
**ΠΡΟΣΟΧΗ!!**

Πριν προχωρήσετε σε αυτόματη βαθμονόμηση είναι απαραίτητο να ενεργοποιήσετε το σύστημα καθαρισμού αέρα από τον ΟΔΗΓΙΕΣ ΔΙΑΤΑΞΗΣ. Μενού-δείτε παράρτημα.

3. Κατά την διάρκεια της απαέρωσης, ανοίξτε τον χειροκίνητο εξαεριστήρα και κλείστε τον όταν καθαρό νερό χωρίς αέρα εμφανιστεί.

Στο τέλος ελέγξτε εάν η εγκατάσταση έχει εξαερωθεί πλήρως και σε αντίθετη περίπτωση επαναλάβετε τη διαδικασία

4. Εξαερώστε τα θερμαντικά σώματα

5. Ελέγξτε την ένδειξη του μανομέτρου για να εξακριβώσετε ότι υπάρχει επαρκής πίεση εγκατάστασης (1-1.5 bar); αν όχι , η οθόνη θα σημάνει την ανάγκη επαναφοράς της πίεσης.

Επαναφέρετε την πίεση ανοίγοντας την βαλβίδα εισόδου νερού που βρίσκεται κάτω από τον λέβητα

6. Βεβαιωθείτε ότι ο αγωγός απαγωγής των προϊόντων της καύσης είναι κατάλληλος και χωρίς εμπόδια

7. Βεβαιωθείτε ότι τα ενδεχόμενα ανοίγματα αερισμού του χώρου είναι ανοιχτά (εγκαταστάσεις τύπου Β).

8. Ελέγξτε εάν το σιφόνι περιέχει νερό, αν όχι, τότε πρέπει να ξαναγεμιστεί. Εάν είναι απαραίτητο, ανοίξτε τον χειροκίνητο εξαεριστήρα στον κεντρικό εναλλάκτη μέχρι να ολοκληρωθεί το γέμισμα.

ΣΗΜ: αν ο λέβητας δεν θα χρησιμοποιηθεί για μεγάλες περιόδους, το σιφόνι πρέπει να γεμιστεί ξανά πριν το ξεκίνημα του λέβητα. Είναι επικίνδυνο να μην γεμίσετε το σιφόνι ξανά αφού μπορεί να απελευθερωθούν καυσαέρια στο περιβάλλον.

9. Ανοίξτε τη βάνα αερίου και βεβαιωθείτε ότι δεν υπάρχει διέλευση αερίου για να διαπιστώσετε τη στεγανότητα όλων των ρακόρ, συμπεριλαμβανομένων των ρακόρ του λέβητα. Διορθώστε τυχόν διαρροές.

10. Εάν στο τέλος του λέβητα ακόμα γράφει "Ο λέβητας πρέπει να βαθμονομηθεί" - δείτε παρακάτω

ΔΕΝ ΕΙΝΑΙ ΔΥΝΑΤΟ ΝΑ ΕΝΕΡΓΟΠΟΙΗΘΕΙ Ο ΛΕΒΗΤΑΣ.

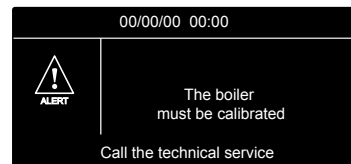
**Κύκλος Απαέρωσης**

Προβείτε στην Τεχνική περιοχή, ταυτόχρονα πατήστε OK και ΠΙΣΩΝ  μέχρι να εμφανιστεί "Εισαγωγή κωδικού" στην οθόνη.

Πατήστε το κουμπί **b** > για να εισάγετε τον τεχνικό κωδικό (234) και μετά πατήστε OK. Η οθόνη θα εμφανίσει "Τεχνική περιοχή". Πατήστε το κουμπί **b** > και επιλέξτε "Οδηγίες διάταξης". Πατήστε OK. Η οθόνη θα δείξει "Λέβητα", πατήστε OK.

Πατήστε το κουμπί **b** > για να επιλέξετε "Διαδικασίες με οδηγό" και μετά πατήστε OK.

Πατήστε το κουμπί **b** > για να επιλέξετε "Απαέρωση συστήματος".

Πατήστε OK. Ακολουθείστε τις οδηγίες στην οθόνη. Βεβαιωθείτε ότι ο λέβητας είναι σε κατάσταση αναμονής, χωρίς απαίτηση για Ψ.Θ ή Ζ.Ν.Χ.

Προσοχή!!!

Στο τέλος, ελέγξτε εάν το σύστημα είναι τελείως απαερωμένο και αν όχι, επαναλάβετε την διαδικασία.

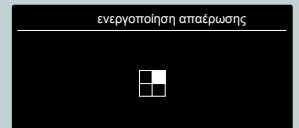
**ΠΡΟΕΙΔΟΠΟΙΗΣΗ!!**

Η ΑΥΤΟΜΑΤΗ ΒΑΘΜΟΝΟΜΗΣΗ ΠΡΕΠΕΙ ΝΑ ΓΙΝΕΤΑΙ ΣΕ ΠΕΡΙΠΤΩΣΕΙΣ :

- ΑΝΤΙΚΑΤΑΣΤΑΣΗΣ : ΑΝΕΜΙΣΤΗΡΩΝ, ΒΑΛΒΙΔΩΝ ΑΕΡΙΟΥ, ΜΙΚΤΩΝ ΑΕΡΑ/ΑΕΡΙΟΥ, ΚΑΥΣΤΗΡΩΝ , ΗΛΕΚΤΡΟΔΙΩΝ
 - ΑΝΤΙΚΑΤΑΣΤΑΣΗΣ ΡCΒ
 - ΑΛΛΑΓΗ ΑΕΡΙΟΥ
 - ΟΠΟΙΑΔΗΠΟΤΕ ΤΡΟΠΟΠΟΙΗΣΗ ΤΩΝ ΑΚΟΛΟΥΘΩΝ ΠΑΡΑΜΕΤΡΩΝ
- 220 - Μαλακή ανάφλεξη**
231 - Μεγ. Επίπ. ισχύος ΚΘ ρυθμιζόμεν.
232 - Μεγ. Ποσοστό ισχύος ΖΝΧ
233 - Ελάχ. Ποσοστό ισχύος
234 - Μεγ. Ποσοστό ισχύος ΚΘ

Έλεγχος διαδικασίας Αυτόματης Βαθμονόμησης και Καύσης

Η ΣΕΙΡΑ ΤΩΝ ΕΡΓΑΣΙΩΝ ΓΙΑ ΑΥΤΗ ΤΗ ΔΙΑΔΙΚΑΣΙΑ ΠΡΕΠΕΙ ΝΑ ΤΗΡΕΙΤΑΙ ΠΑΝΤΑ.

Εργασία 1**Έλεγχος παροχής στατικής πίεσης**

Έλεγχος παροχής στατικής πίεσης
Χαλαρώστε τη βίδα 1 και εισάγετε το σωλήνα σύνδεσης του μανόμετρου στην τάπα του σωλήνα.

Η πίεση τροφοδοσίας πρέπει να ανταποκρίνεται στην τιμή που δίνεται σε σχέση με τον τύπο αερίου, για τον οποίο έχει προετοιμαστεί ο λέβητας (βλ.πίνακα σύνοψης αλλαγών).

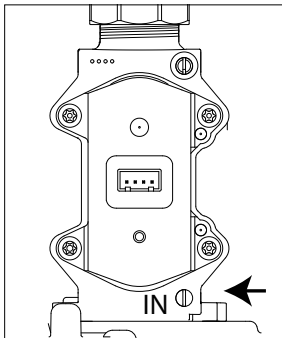
**ΠΡΟΣΟΧΗ!**

Ο ΛΕΒΗΤΑΣ ΔΕΝ ΜΠΟΡΕΙ ΝΑ ΕΝΕΡΓΟΠΟΙΗΘΕΙ ΑΝ Η ΠΙΕΣΗ ΔΕΝ ΑΝΤΑΠΟΚΡΙΝΕΤΑΙ ΣΤΟΝ “ΠΙΝΑΚΑ ΡΥΘΜΙΣΗΣ ΑΕΡΙΟΥ”

Εργασία 2**Αυτόματη Βαθμονόμηση****IMPORTANT!**

DURING THE CALIBRATION PROCEDURE AND MEASUREMENT OF THE CO₂ VALUE, IT'S IMPORTANT THAT THE BOILER WORKS WITH THE FRONT COVER CLOSED AND THE AIR/ FUMES DUCTS FULLY ASSEMBLED.

Ο λέβητας ακόμα σηματοδοτεί το σφάλμα

Ο λέβητας πρέπει να βαθμονομηθεί
Πηγαίνετε στην Τεχνική Περιοχή, πατήστε στιγμιαία το OK και το BACK μέχρι να εμφανιστεί στην οθόνη το “Βάλτε κωδικό”. Πατήστε το κουμπί b > για να εισέλθετε στην τεχνική περιοχή (234) και πατήστε OK. Η οθόνη θα δείξει την Τεχνική Περιοχή.

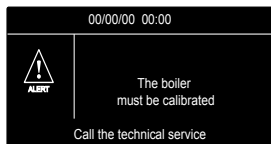

Πατήστε το κουμπί **b >** για να επιλέξετε το Επισκευή. Πατήστε OK.

Η οθόνη θα δείξει τον Λέβητα, πατήστε OK.

Πατήστε το κουμπί **b >** για να επιλέξετε τις Παράμετροι διάταξης. Πατήστε OK.
Πατήστε το κουμπί **b >** για να επιλέξετε **Αυτόματη Βαθμονόμηση**.

Πατήστε OK.

Εισάγετε τον τύπο αερίου που χρησιμοποιείτε, πατήστε το κουμπί **b >** για να επιλέξετε:

0 = Φυσικό αέριο

(ρύθμιση εργοστασίου)

1 = Υγραέριο

2 = G230 - Αέριο Προπάνιο (IT)

3 = G130 - GPO (FR)

Πατήστε OK.

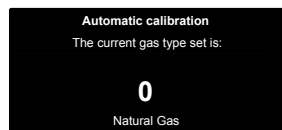
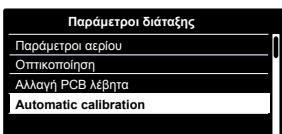
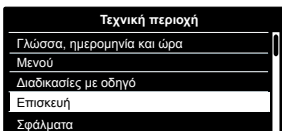
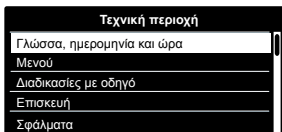

Η οθόνη δείχνει :

Πατήστε OK για να ενεργοποιησετε την **Αυτόματη Βαθμονόμηση**.

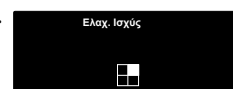
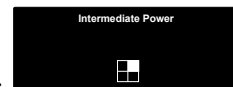
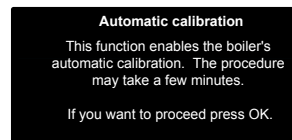
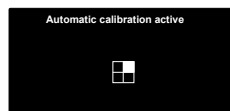

Η διαδικασία μπορεί να πάρει μερικά λεπτά.
Η οθόνη δείχνει τα βήματα της διαδικασίας.

Εάν ολοκληρωθεί η βαθμονόμηση, τότε ο πίνακας επιστρέφει στην αρχική οθόνη

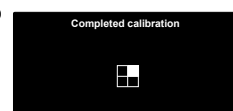
**ΠΡΟΣΟΧΗ!!**

Εάν η διαδικασία βαθμονόμησης δεν πραγματοποιηθεί σωστά η οθόνη δείχνει : **Απέτυχε** . Επαναλάβετε τη διαδικασία βαθμονόμησης

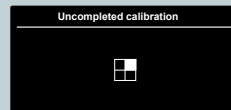

ΕΠΑΝΑΛΑΒΕΤΕ ΤΗΝ ΔΙΑΔΙΚΑΣΙΑ ΟΠΩΣ ΖΗΤΗΘΗΚΕ. ΕΑΝ Ο ΛΕΒΗΤΑΣ ΑΚΟΜΑ ΕΜΦΑΝΙΖΕΙ ΣΦΑΛΜΑ, ΕΠΙΚΟΙΝΩΝΗΣΤΕ ΜΕ ΕΝΑΝ ΠΙΣΤΟΠΟΙΗΜΕΝΟ ΤΕΧΝΙΚΟ.

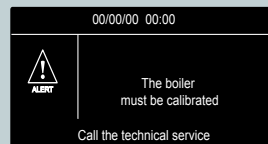
**ΠΡΟΕΙΔΟΠΟΙΗΣΗ!!**

Η ΑΥΤΟΜΑΤΗ ΒΑΘΜΟΝΟΜΗΣΗ ΠΡΕΠΕΙ ΝΑ ΓΙΝΕΤΑΙ ΣΕ ΠΕΡΙΠΤΩΣΕΙΣ :

- **ΑΝΤΙΚΑΤΑΣΤΑΣΗΣ : ΑΝΕΜΙΣΤΗΡΩΝ,ΒΑΛΒΙΔΩΝ ΑΕΡΙΟΥ, ΜΙΚΤΩΝ ΑΕΡΑ/ΑΕΡΙΟΥ, ΚΑΥΣΤΗΡΩΝ , ΗΛΕΚΤΡΟΔΙΩΝ**
- **ΑΝΤΙΚΑΤΑΣΤΑΣΗΣ PCB**
- **ΑΛΛΑΓΗ ΑΕΡΙΟΥ**
- **ΟΠΟΙΑΔΗΠΟΤΕ ΤΡΟΠΟΠΟΙΗΣΗ ΤΩΝ ΑΚΟΛΟΥΘΩΝ ΠΑΡΑΜΕΤΡΩΝ**
- 220 - Μαλακή ανάφλεξη
- 231 - Μεγ. Επίπ. Ισχύος ΚΘ ρυθμιζόμ.
- 232 - Μεγ. Ποσοστό ισχύος ZNX
- 233 - Ελάχ. Ποσοστό ισχύος
- 234 - Μεγ. Ποσοστό ισχύος ΚΘ

Εργασία 3 προετοιμασία του εξοπλισμού μέτρησης

Συνδέστε τη βαθμονομημένη συσκευή μέτρησης στην αριστερή υποδοχή καύσης ξεβιδώνοντας τη βίδα και βγάζοντας την τάπα.

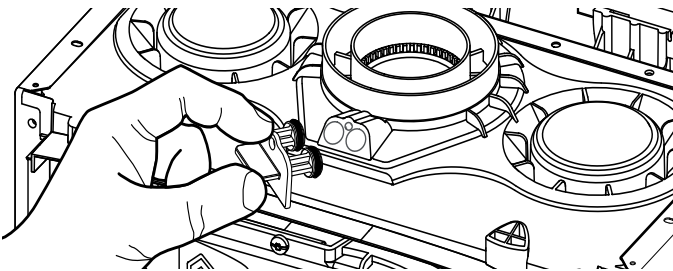
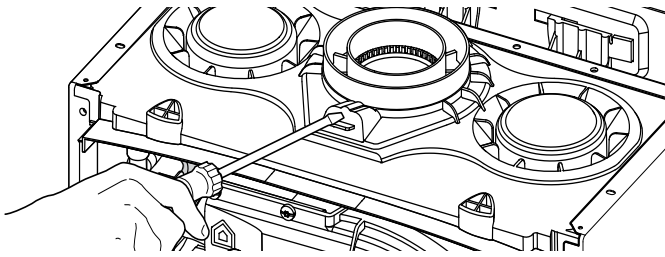
**Εργασία 4 Έλεγχος δυναμικής πίεσης τροφοδοσίας**

Χαλαρώστε την βίδα 1 και εισάγετε των σωλήνα σύνδεσης του μανόμετρου στην τάπα του σωλήνα.

Ανάψτε τον λέβητα στην μέγιστη ισχύ του Z.N.X, ενεργοποιώντας την « λειτουργία καμινάδας» (πιέστε το πλήκτρο RESET για 10 δευτερά και πατήστε το κουμπί **b** για να επιλέξετε μέγιστη ισχύ Z.N.X.)

Η πίεση τροφοδοσίας πρέπει να ανταποκρίνεται στην τιμή που δίνεται σε σχέση με τον τύπο αερίου, για τον οποίο έχει προετοιμαστεί ο λέβητας. Βλέπε Πίνακα σύνοψης αλλαγών .

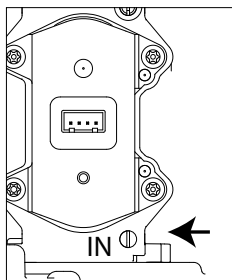
**ΠΡΟΣΟΧΗ!**

Ο ΛΕΒΗΤΑΣ ΔΕΝ ΜΠΟΡΕΙ ΝΑ ΕΝΕΡΓΟΠΟΙΗΘΕΙ ΑΝ Η ΠΙΕΣΗ ΔΕΝ ΑΝΤΑΠΟΚΡΙΝΕΤΑΙ ΣΤΟΝ “ΠΙΝΑΚΑ ΡΥΘΜΙΣΗΣ ΑΕΡΙΟΥ”

Εργασία 5 - Προσαρμόζοντας το CO₂- Ενδιάμεση Ισχύς

Πραγματοποιήστε άντληση ζεστού νερού χρήσης με μέγιστη παροχή νερού. Επιλέξτε τη λειτουργία **Καθαρισμός αιθάλης** πιέζοντας το πλήκτρο **RESET** για 10 δευτερόλεπτα.

ΠΡΟΣΟΧΗ! Ενεργοποιώντας τη λειτουργία Καθαρισμού αιθάλης, η θερμοκρασία του νερού που βγαίνει από το λέβητα μπορεί να είναι υψηλότερη από 65°C.

Η οθόνη θα οπτικοποιήσει την ενεργοποίηση της λειτουργίας της καμινάδας, με την **ενδειξη Ενδιάμεση Ισχύς**

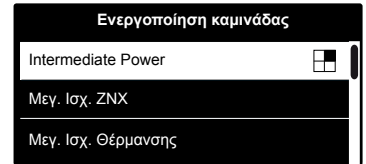

Περιμένετε 1 λεπτό για να σταθεροποιηθεί ο λέβητας, πριν πραγματοποιήσετε τις αναλύσεις καύσης.

Μετρήστε την τιμή του CO₂ (%) και συγκρίνετέ την με τις τιμές του παρακάτω πίνακα Α.

πίνακα Α			
ALTEAS ONE NET 24/30/35			
Γάζ	CO ₂ (%)		
	Ενδιάμεση Ισχύς	Μεγ. Ισχ. ZNX	Ελαχ. Ισχύς
G20		8,8 ± 0,7	
G30		10,5 ± 1,0	
G31		10,5 ± 1,0	

ΤΙΜΕΣ ΜΕ ΤΟ ΚΑΛΥΜΜΑ ΚΛΕΙΣΤΟ.

Πατήστε OK. Η οθόνη, μετά από μερικά δευτερόλεπτα, δείχνει μία γραμμή ρύθμισης.

Εάν η τιμή του CO₂ που ανιχνεύεται, διαφέρει από τις τιμές που δίνονται στον πίνακα, πατήστε τα κουμπιά **b** για να ρυθμίσετε την τιμή. Είναι δυνατή η τροποποίηση της τιμής στο 0,5%. Περιμένετε 1 λεπτό για να σταθεροποιηθεί ο λέβητας πριν διαβάσετε τη νέα τιμή CO₂.

Εάν η τιμή CO₂ (%) είναι σωστή, προχωρήστε στην επόμενη ενέργεια.

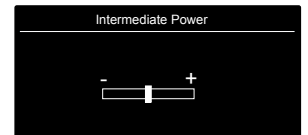
**Εργασία 6 - ρύθμιση του CO₂ στη μέγιστη παροχή αερίου (ζεστό νερό χρήσης)**

Πατήστε το κουμπί **b >** για να επιλέξετε Μεγ. Ισχ. ZNX

Η οθόνη θα δείξει την ενεργοποίηση της λειτουργίας Καμινάδας με την ένδειξη Μέγιστη Ισχύς ZNX.

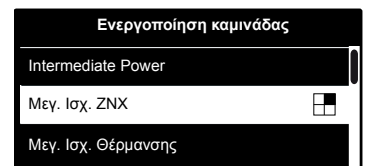

Περιμένετε 1 λεπτό για να σταθεροποιηθεί ο λέβητας, πριν πραγματοποιήσετε τις αναλύσεις καύσης.

Μετρήστε την τιμή του CO₂ (%) και συγκρίνετέ την με τις τιμές του παρακάτω πίνακα Α.

Πατήστε OK. Η οθόνη, μετά από μερικά δευτερόλεπτα, εμφανίζει μια γραμμή ρύθμισης. Εάν η τιμή του CO₂ που εντοπίστηκε, διαφέρει από τις τιμές που δίνονται στον πίνακα, πατήστε το πλήκτρο για να ρυθμίσετε την τιμή. Είναι δυνατή η τροποποίηση της τιμής στο 0,5%.

Περιμένετε 1 λεπτό για να σταθεροποιηθεί ο λέβητας πριν διαβάσετε τη νέα τιμή του CO₂.

Εάν η τιμή CO₂ (%) είναι σωστή, προχωρήστε στην επόμενη ενέργεια.

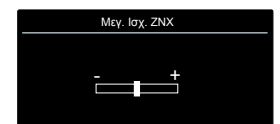

Εργασία 7 έλεγχος του CO2 στην ελάχιστη παροχή αερίου

Πατήστε το κουμπί **b** > για να επιλέξετε Ελαχ. Ισχύς

Η οθόνη θα εμφανίσει την ενεργοποίηση την λειτουργίας καμινάδας με την ένδειξη Ελάχιστη Ισχύς.

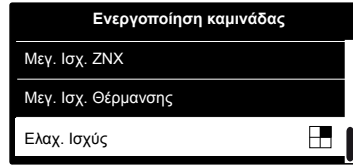

Περιμένετε 1 λεπτό για να σταθεροποιηθεί ο λέβητας, πριν πραγματοποιήσετε τις αναλύσεις καύσης.

Μετρήστε την τιμή του CO2 (%) και συγκρίνετέ την με τις τιμές του παρακάτω πίνακα Α.

Πατήστε OK. Η οθόνη, μετά από μερικά δευτερόλεπτα, εμφανίζει μια γραμμή ρύθμισης. Εάν η τιμή του CO2 που εντοπίστηκε, διαφέρει από τις τιμές που δίνονται στον πίνακα, πατήστε το πλήκτρο για να ρυθμίσετε την τιμή.

Είναι δυνατή η τροποποίηση της τιμής στο 0,5%.

Περιμένετε 1 λεπτό για να σταθεροποιηθεί ο λέβητας πριν διαβάσετε τη νέα τιμή του CO2.

Εάν η τιμή CO2 (%) είναι σωστή, προχωρήστε στην επόμενη ενέργεια.

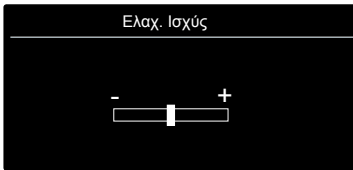
**Εργασία 8 τέλος της ρύθμισης**

Βγείτε από τον τρόπο λειτουργίας **καθαρισμού αιθάλης** πιέζοντας το πλήκτρο RESET.

Σταματήστε την άντληση.

Επανατοποθετήστε την πρόσοψη της συσκευής.

Επανατοποθετήστε την τάπα των υποδοχών καύσης.

Σημείωση: η λειτουργία **καθαρισμού αιθάλης** απενεργοποιείται αυτόματα μετά από 30 λεπτά ή χειροκίνητα πιέζοντας στιγμιαία το πλήκτρο **RESET**.

Ρύθμιση της μέγιστης ισχύος θέρμανσης

Αυτή η παράμετρος περιορίζει την ωφέλιμη ισχύ του λέβητα.

Το ποσοστό ισοδυναμεί με τιμή ισχύος που περιλαμβάνεται μεταξύ της ελάχιστης ισχύος (0) και της ονομαστικής ισχύος (99) που αναγράφεται στο παρακάτω διάγραμμα.

Για να ελέγξετε τη μέγιστη ισχύ θέρμανσης του λέβητα, μεταβείτε στο μενού 2/υπομενού 3/παράμετρος 1.

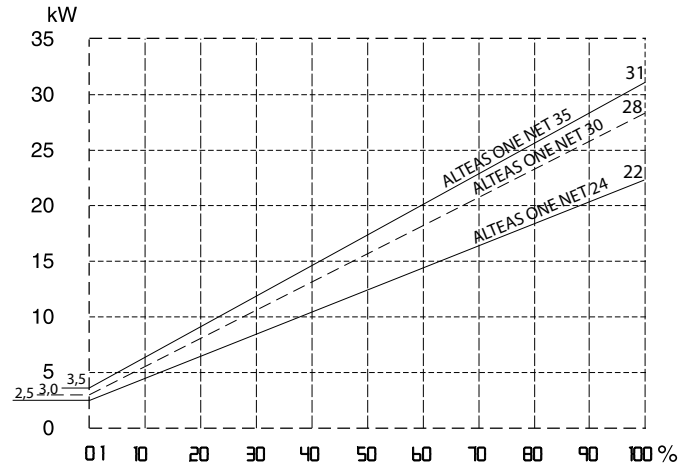
**Αργή έναυση**

Αυτή η παράμετρος περιορίζει την ωφέλιμη ισχύ του λέβητα σε φάση έναυσης.

Το ποσοστό ισοδυναμεί με τιμή ωφέλιμης ισχύος που περιλαμβάνεται μεταξύ της ελάχιστης ισχύος (0) και της μέγιστης ισχύος (99)

Για να ελέγξετε την αργή έναυση του λέβητα, μεταβείτε στο μενού 2/υπομενού 2/παράμετρος 0.

Ρύθμιση της καθυστέρησης έναυσης για θέρμανση

Η παράμετρος αυτή - μενού 2/υπομενού 3/παράμετρος 5, επιτρέπει τη χειροκίνητη (0) ή αυτόματη (1) ρύθμιση του χρόνου αναμονής πριν την επόμενη εκ νέου έναυση του καυστήρα μετά το σβήσιμο, ώστε να πλησιάσει τη θερμοκρασία εντολής.

Επιλέγοντας το χειροκίνητο τρόπο λειτουργίας, υπάρχει η δυνατότητα ρύθμισης ελάχιστου χρόνου λειτουργίας (anticycle) στην παράμετρο 2/υπομενού 3/παράμετρος 6 από 0 έως 7 λεπτά. Επιλέγοντας τον αυτόματο τρόπο λειτουργίας, ο ελάχιστος χρόνος λειτουργίας θα υπολογιστεί αυτόματα από το λέβητα, βάσει της θερμοκρασίας εντολής.

Πίνακας ρύθμισης αερίου

ALTEAS ONE NET		παράμετρος	24			30			35		
			G20	G30	G31	G20	G30	G31	G20	G30	G31
Κάτω δείκτης Wobbe (15°C, 1.013 mbar) (MJ/m ³)			45,67	80,58	70,69	45,67	80,58	70,69	45,67	80,58	70,69
Πίεση τροφοδοσίας αερίου min-max (mbar)			17-25	25-35	25-45	17-25	25-35	25-45	17-25	25-35	25-45
Πίεση αργής ανάφλεξης		220	44			42			43		
Τιμή μέγιστης ισχύος θέρμανσης		231	65			65			65		
Ελάχιστη ταχύτητα ανεμιστήρα (%)		233	1			1			1		
Μέγιστη ταχύτητα ανεμιστήρα θέρμανσης (%)		234	70			82			73		
Μέγιστη ταχύτητα ανεμιστήρα ζεστού νερού ψύξης (%)		232	83			88			84		
Παράμετρος 202 ρυθμισμένη σε :			0	1	1	0	1	1	0	1	1
Μέγιστη/ελάχιστη παροχή αερίου (15°C, 1.013 mbar) (φυσικό - m ³ /h)	μέγιστη παροχή ζεστού νερού χρήσης	2.75	2.05	2.02	3.17	2.37	2.33	3.65	2.72	2.68	
	μέγιστη θέρμανση	2.33	1.73	1.71	2.96	2.21	2.18	3.28	2.44	2.41	
	ελάχιστη	0.26	0.20	0.19	0.32	0.24	0.23	0.37	0.28	0.27	

Αλλαγή της παροχής αερίου

Οι συσκευές αυτές έχουν σχεδιαστεί για να λειτουργούν με διαφορετικούς τύπους αερίου. Η αλλαγή αερίου πρέπει να γίνεται από εξειδικευμένο τεχνικό.

Δεν είναι απαραίτητο ένα πακέτο μετατροπής, επειδή ο λέβητας διαθέτει αυτόματο σύστημα προσαρμογής αερίου.

Προχωρήστε όπως υποδεικνύεται:

1. Αλλάξτε την παράμετρο 202 στο νέο αέριο (βλ. Τεχνική Περιοχή). Στην οθόνη εμφανίζεται το σφάλμα "Ο λέβητας πρέπει να βαθμονομηθεί".
2. Εκτελέστε τη διαδικασία βαθμονόμησης και την επαλήθευση CO₂ όπως αναφέρεται στην παραγρ. Διαδικασία ελέγχου καύσης.
3. Στο τέλος εφαρμόστε, κοντά στην πινακίδα τύπου, τη νέα ετικέτα (παρέχεται με το προϊόν) που δείχνει τον νέο τύπο αερίου που χρησιμοποιήθηκε.
4. Επαληθεύστε και επισκευάστε τυχόν διαρροές αερίου.

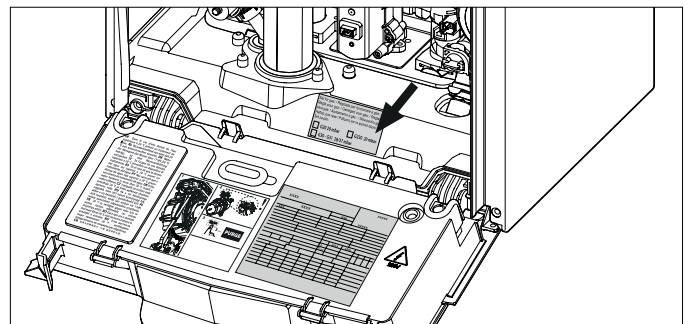

Set for gas: / Réglé pour gaz: / Seta pentru gaz: / Urządzenie grzewcze przystosowane do gazu / Gázzal való üzemelésre beszabályozva / Набор для газа / Gaz için ayarlanmıştır / Seřizeno pro plyn			
<input type="checkbox"/>	G20 20 mbar	<input type="checkbox"/>	G2.350 13 mbar
<input type="checkbox"/>	G25.1 25 mbar	<input type="checkbox"/>	G27 20 mbar
<input checked="" type="checkbox"/>	G30 29 mbar	<input type="checkbox"/>	G31 37 mbar

Παράδειγμα : Λέβητας προσαρμοσμένος σε υγραέριο

Λειτουργία AUTO

Λειτουργία που επιτρέπει στον λέβητα να προσαρμόζει αυτόνομα τη λειτουργία του (θερμοκρασία θερμαντικών στοιχείων) αναλόγως με τις εξωτερικές συνθήκες για την επίτευξη και τη διατήρηση των επιλεγμένων συνθηκών θερμοκρασίας.

Αναλόγως με τα συνδεδεμένα περιφερειακά και τον αριθμό των ζωνών ελέγχου ο λέβητας ρυθμίζει αυτόματα τη θερμοκρασία κατάθλιψης.

Ρυθμίστε τις διάφορες αναγκαίες παραμέτρους (βλ. Μενού ρυθμίσεις).

Για να ενεργοποιήσετε τη λειτουργία πιάστε το πλήκτρο AUTO.

Για περισσότερες πληροφορίες συμβουλευθείτε το εγχειρίδιο «Θερμορύθμιση» της ARISTON.

Παράδειγμα 1:

ΕΓΚΑΤΑΣΤΑΣΗ ΜΙΑΣ ΖΩΝΗΣ (ΥΨΗΛΗΣ ΘΕΡΜΟΚΡΑΣΙΑΣ) ΜΕ ΘΕΡΜΟΣΤΑΤΗ ΠΕΡΙΒΑΛΛΟΝΤΟΣ ON/OFF

Στην περίπτωση αυτή απαιτείται η ρύθμιση των ακόλουθων παραμέτρων:

- 421 - Ενεργοποίηση θερμορύθμισης μέσω αισθητήρων - επιλέξτε 01 = Βασική θερμορύθμιση
- 2 44 - Boost Time (προαιρετικά)
Μπορείτε να προγραμματίσετε τον χρόνο αναμονής για την αύξηση κατά βήματα των 4°C της θερμοκρασίας κατάθλιψης. Η τιμή αλλάζει αναλόγως με τον τύπο του συστήματος και της εγκατάστασης.
Με Boost Time = 0 η λειτουργία απενεργοποιείται.

ΠΑΡΑΔΕΙΓΜΑ 2:

ΕΓΚΑΤΑΣΤΑΣΗ ΜΙΑΣ ΖΩΝΗΣ (ΥΨΗΛΗΣ ΘΕΡΜΟΚΡΑΣΙΑΣ) ΜΕ ΘΕΡΜΟΣΤΑΤΗ ΠΕΡΙΒΑΛΛΟΝΤΟΣ ON/OFF + ΕΞΩΤΕΡΙΚΟ ΑΙΣΘΗΤΗΡΑ

Στην περίπτωση αυτή απαιτείται η ρύθμιση των ακόλουθων παραμέτρων:

- 421 - - Ενεργοποίηση θερμορύθμισης μέσω αισθητήρων
- επιλέξτε 03 = μόνο εξωτερικός αισθητήρας
- 422 - Επιλογή καμπύλης θερμορύθμισης
- επιλέξτε την επιθυμητή καμπύλη αναλόγως με τον τύπο του συστήματος, της εγκατάστασης, της θερμομόνωσης του κτηρίου κλπ.
- 423 - Παράλληλη μετακίνηση της καμπύλης (εάν είναι αναγκαία). Επιτρέπει την παράλληλη μετακίνηση της καμπύλης αυξάνοντας ή μειώνοντας την επιλεγμένη θερμοκρασία (ρυθμιζόμενη και από τον χρήστη μέσω του διακόπτη ρύθμισης της θερμοκρασίας θέρμανσης, ο οποίος χρησιμεύει για την παράλληλη μετακίνηση της καμπύλης με τη λειτουργία AUTO ενεργοποιημένη).

ΠΑΡΑΔΕΙΓΜΑ 3:

ΕΓΚΑΤΑΣΤΑΣΗ ΜΙΑΣ ΖΩΝΗΣ (ΥΨΗΛΗΣ ΘΕΡΜΟΚΡΑΣΙΑΣ) ΜΕ ΕΞΩΤΕΡΙΚΟ ΧΕΙΡΙΣΤΗΡΙΟ CLIMA MANAGER + ΕΞΩΤΕΡΙΚΟ ΑΙΣΘΗΤΗΡΑ

Στην περίπτωση αυτή απαιτείται η ρύθμιση των ακόλουθων παραμέτρων:

- 421 - Ενεργοποίηση θερμορύθμισης μέσω αισθητήρων
- επιλέξτε 4 = εξωτερικός αισθητήρας + αισθητήρας περιβάλλοντος
- 422 - Επιλογή καμπύλης θερμορύθμισης
- επιλέξτε την επιθυμητή καμπύλη αναλόγως με τον τύπο του συστήματος, της εγκατάστασης, της θερμομόνωσης του κτηρίου κλπ.
- 423 - Παράλληλη μετακίνηση της καμπύλης (εάν είναι αναγκαία). Επιτρέπει την παράλληλη μετακίνηση της καμπύλης αυξάνοντας ή μειώνοντας την επιλεγμένη θερμοκρασία (ρυθμιζόμενη και από τον χρήστη μέσω του διακόπτη encoder, ο οποίος χρησιμεύει για την παράλληλη μετακίνηση της καμπύλης με τη λειτουργία AUTO ενεργοποιημένη).
- 424 - Επίδραση αισθητήρα περιβάλλοντος
Επιτρέπει τη ρύθμιση της επίδρασης του αισθητήρα περιβάλλοντος στον υπολογισμό της θερμοκρασίας κατάθλιψης (20 = μέγιστη, 0 = ελάχιστη).

Ο λέβητας προστατεύεται από δυσλειτουργίες με διαγνωστικούς ελέγχους από την ηλεκτρονική πλακέτα με μικροεπεξεργαστή, η οποία επεμβαίνει σε περίπτωση που είναι αναγκαία η εμπλοκή ασφαλείας.

Σε περίπτωση εμπλοκής της συσκευής στην οθόνη εμφανίζεται ένας κωδικός που αναφέρεται στον τύπο της εμπλοκής και στην αιτία που την προκάλεσε. Υπάρχουν δύο τύποι εμπλοκής.

Σβήσιμο ασφαλείας

Το σφάλμα αυτό είναι «προσωρινό», πράγμα που σημαίνει ότι αποκαθίσταται αυτόματα όταν πάψει η αιτία που το προκάλεσε. Η οθόνη δείχνει τον κωδικό και την περιγραφή του σφάλματος. **“Σφάλμα 110 - Αισθητήρας θέρμανσης χαλασμένος”**



Μόλις πάψει η αιτία που προκάλεσε την εμπλοκή, ο λέβητας ανάβει και αποκαθίσταται η λειτουργία του.

Σε αντίθετη περίπτωση σβήστε το λέβητα, γυρίστε τον εξωτερικό διακόπτη στη θέση OFF, κλείστε τη βάνα αερίου και απευθυνθείτε σε εξειδικευμένο τεχνικό.

Ακινητοποίηση ασφαλείας λόγω ανεπαρκούς κυκλοφορίας νερού

Σε περίπτωση ανεπαρκούς κυκλοφορίας του νερού στο κύκλωμα θέρμανσης ο λέβητας επισημαίνει μια ακινητοποίηση ασφαλείας. Η οθόνη δείχνει **“Σφάλμα 108 - πλήρωση εγκατάστασης”**



Μπορείτε να αποκαταστήσετε το σύστημα ενσωματώνοντας το νερό μέσω του κρουνού πλήρωσης που βρίσκεται κάτω από το λέβητα. Ελέγξτε την πίεση στο υδρόμετρο και κλείστε τον κρουνό μόλις φτάσει στα 1 - 1,5 bar.

Μπορείτε να αποκαταστήσετε το σύστημα ενσωματώνοντας το νερό μέσω του κρουνού πλήρωσης που βρίσκεται κάτω από το λέβητα.

Αν η αίτηση συμπλήρωσης είναι συχνή, σβήστε το λέβητα, φέρτε τον εξωτερικό ηλεκτρικό διακόπτη σε θέση OFF, κλείστε τον κρουνό του αερίου και επικοινωνήστε με έναν ειδικευμένο τεχνικό για να διαπιστώσετε την παρουσία ενδεχόμενων απωλειών νερού.

Σβήσιμο εμπλοκής

Το σφάλμα αυτό δεν είναι «προσωρινό», πράγμα που σημαίνει ότι η λειτουργία δεν αποκαθίσταται αυτόματα.

Η οθόνη δείχνει τον κωδικό και την περιγραφή του σφάλματος.

“Σφάλμα 501 - Έλλειψη φλόγας - Πιέστε το πλήκτρο reset”

Για να αποκαταστήσετε την ομαλή λειτουργία του λέβητα πιέστε το πλήκτρο **Reset** στον πίνακα χειριστηρίων.



Σημαντικό

Εάν η εμπλοκή επαναλαμβάνεται συχνά, συνιστάται η επέμβαση του εξουσιοδοτημένου Σέρβις. Για λόγους ασφαλείας ο λέβητας επιτρέπει έως 5 προσπάθειες απεμπλοκής σε 15 λεπτά (πιέσεις του πλήκτρου **Reset**). Στην έκτη προσπάθεια εντός 15 λεπτών ο λέβητας μπλοκάρει και η απεμπλοκή επιτυγχάνεται μόνο διακόπτοντας την ηλεκτρική τροφοδοσία. Σε περίπτωση που η εμπλοκή είναι σποραδική ή μεμονωμένο γεγονός δεν αποτελεί πρόβλημα.

Το πρώτο ψηφίο του κωδικού σφάλματος (π.χ. 1 01) υποδηλώνει τη λειτουργική μονάδα του λέβητα που παρουσίασε το σφάλμα:

- 1 - Πρωτεύον κύκλωμα
- 2 - Κύκλωμα ζεστού νερού
- 3 - Εσωτερικά ηλεκτρονικά
- 4 - Εξωτερικά ηλεκτρονικά
- 5 - Άναμμα και ανίχνευση
- 6 - Είσοδος αέρα - έξοδος καυσαερίων
- 7 - Θέρμανση πολλαπλών ζωνών
- 8- Σύστημα Ελέγχου Καύσης

Ειδοποίηση δυσλειτουργίας

Η ένδειξη αυτή εμφανίζεται στην οθόνη με την ακόλουθη μορφή:

Προειδοποίηση 5P1 = Εσφαλμένη 1η εκκίνηση

Το πρώτο ψηφίο υποδηλώνει τη λειτουργική μονάδα και ακολουθεί ο χαρακτήρας P (προειδοποίηση) με τον αντίστοιχο κωδικό.

Ειδοποίηση δυσλειτουργίας κυκλοφορητή

Στον κυκλοφορητή υπάρχει ένα led που δείχνει την κατάσταση λειτουργίας:

Led σβηστό:

Ο κυκλοφορητής δεν τροφοδοτείται ηλεκτρικά.

Led πράσινο σταθερό:

κυκλοφορητής ενεργός

Led πράσινο που αναβοσβήνει:

αλλαγή ταχύτητας σε εξέλιξη

Led κόκκινο :

επισημαίνει το μπλοκάρισμα του κυκλοφορητή ή απουσία νερού

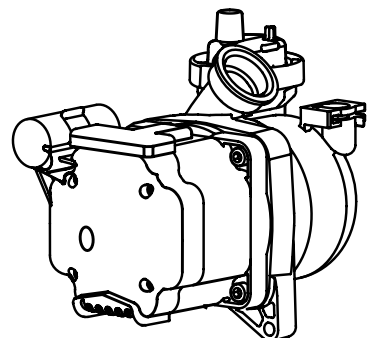

Συνοπτικός πίνακας κωδικών σφάλματος

Πρωτεύον κύκλωμα	
101	Υπερθέρμανση
103	Βραχυκύκλωμα ή αποσύνδεση αισθητήρα πίεσης
104	
105	
106	
107	
108	Πλήρωση εγκατάστασης
110	Ανοικτό κύκλωμα ή βραχυκύκλωμα αισθ. κατάθλ. θερμ.
112	Ανοικτό κύκλωμα ή βραχυκύκλωμα αισθ. επιστρ. θερμ.
114	Ανοικτό κύκλωμα ή βραχυκύκλωμα εξωτερικού αισθητήρα
116	Θερμοστάτης δαπέδου ανοικτό κύκλωμα
118	Πρόβλημα πρωτεύοντα αισθητήρα
1P1	Σήμανση ανεπαρκούς κυκλοφορίας
1P2	
1P3	
1P4	Έλλειψη νερού (αίτηση πλήρωσης)
Κύκλωμα ζεστού νερού	
205	Αισθ. ZNX\rgβραχυκυκλωμένος
Εσωτερικά ηλεκτρονικά	
301	Σφάλμα EPROM οθόνης
302	Σφάλμα επικοινωνίας
303	Σφάλμα κεντρικής πλακέτας
304	Πολλές επανεκκινήσεις
305	Σφάλμα κεντρικής πλακέτας
306	Σφάλμα κεντρικής πλακέτας
307	Σφάλμα κεντρικής πλακέτας
313	Σφάλμα χαμηλής τάσης
3P9	Προγραμ. συντηρ. - Καλέστε το σέρβις
Εξωτερικά ηλεκτρονικά	
411	Αισθητήρας χώρου 1 μη διαθέσιμος
412	Αισθητήρας χώρου 2 μη διαθέσιμος
413	Αισθητήρας χώρου 3 μη διαθέσιμος
Άναμμα και ανίχνευση	
501	Απουσία φλόγας (Μετά από 5 φορές με 5P6)
502	Ανίχνευση φλόγας με βαλβίδα αερίου κλειστή
503	Ανίχνευση φλόγας με βαλβίδα αερίου κλειστή (Μετά από 20 δευτερόλεπτα με 502)
504	Αποκόλληση φλόγας
5P6	Εσφαλμένη 1η εκκίνηση
5P5	Σφάλμα χαμηλής πίεσης αερίου
5P3	Αποκόλληση φλόγας
Είσοδος αέρα / έξοδος καυσαερίων	
611	Προειδοποίηση ανεμιστήρα - Ανωμαλία στην είσοδο αέρα ή / και στα καπναέρια αγωγών εξαγωγής (Ο λέβητας απενεργοποιεί την λειτουργία του ανεμιστήρα 20 λεπτά το μέγιστο). Εάν το πρόβλημα δεν επιλυθεί εμφανίζεται το σφάλμα 612.
612	Σφάλμα ανεμιστήρα (Ταχύτητα υψηλότερη ή χαμηλότερη από τις καθορισμένες τιμές)
Θέρμανση πολλαπλών ζωνών	
701	Αισθητήρας προσαγωγής Z1 χαλασμένος
702	Αισθητήρας προσαγωγής Z2 χαλασμένος
703	Αισθητήρας προσαγωγής Z3 χαλασμένος
711	Αισθητήρας επιστροφής Z1 χαλασμένος
712	Αισθητήρας επιστροφής Z2 χαλασμένος
713	Αισθητήρας επιστροφής Z3 χαλασμένος
722	Υπερθέρμανση ΖΩΝΗΣ 2
723	Υπερθέρμανση ΖΩΝΗΣ 3
750	Απροσδιόριστο υδραυλικό σχήμα

Combustion control System	
801	Σφάλμα ρύθμισης βαθμονόμησης
802	Φλόγα εντοπίστηκε με βαλβίδα αερίου κλειστή
803	Μικρό μέγεθος kW (Παράμετρος 229)
804	Απαιτείται αποσύνδεση του αξεσουάρ ενσωμάτωσης (βλέπε σημείωση)

ΣΗΜΕΙΩΣΗ - ΣΦΑΛΜΑ 804:

ΓΙΑ ΝΑ ΣΥΝΔΕΣΕΤΕ ΤΟΝ ΛΕΒΗΤΑ ΜΕ ΗΛΕΚΤΡΟΝΙΚΕΣ ΛΥΣΕΙΣ ΓΙΑ ΤΗΝ ΗΛΙΑΚΗ ΔΙΑΧΕΙΡΙΣΗ Ή ΤΑ ΥΒΡΙΔΙΚΑ ΣΥΣΤΗΜΑΤΑ (ΜΟΝΟ ΓΙΑ ΣΥΝΔΥΑΣΜΟΥΣ ΠΟΥ ΔΕΝ ΕΙΝΑΙ ΚΑΤΑΧΩΡΗΜΕΝΟΙ), ΧΡΕΙΑΖΕΤΑΙ ΝΑ ΕΓΚΑΤΑΣΤΗΣΕΤΕ ΕΝΑ ΑΞΕΣΟΥΑΡ ΕΝΣΩΜΑΤΩΣΗΣ ΜΕ ΚΩΔΙΚΟ 3319171.

Λειτουργία αντιπαγωτικής προστασίας

Ο λέβητας είναι εξοπλισμένος με μια διάταξη ελέγχου της θερμοκρασίας εξόδου του εναλλάκτη, η οποία, εάν η θερμοκρασία πέσει κάτω από τους 8°C, θέτει σε λειτουργία την αντλία (κυκλοφορία στην εγκατάσταση θέρμανσης) για 2 λεπτά. Μετά από τα δύο λεπτά κυκλοφορίας:

- α) εάν η θερμοκρασία είναι τουλάχιστον 8°C, η αντλία σταματά,
- β) εάν η θερμοκρασία βρίσκεται μεταξύ 4°C και 8°C, η κυκλοφορία συνεχίζει για 2 ακόμη λεπτά,
- γ) εάν η θερμοκρασία είναι χαμηλότερη από 4°C, ο καυστήρας ανάβει σε λειτουργία θέρμανσης με την ελάχιστη ισχύ, έως ότου η θερμοκρασία εξόδου φτάσει τους 33°C. Σε αυτήν την περίπτωση, ο καυστήρας σβήνει και η αντλία συνεχίζει να λειτουργεί για δύο ακόμη λεπτά.

Εάν ο λέβητας διαθέτει θερμοσίφωνα, μια δεύτερη διάταξη ελέγχου τη θερμοκρασία ζεστού νερού χρήσης. Εάν αυτή πέσει κάτω από τους 8°C, η βαλβίδα διανομής μετακινείται σε θέση ζεστού νερού χρήσης και ο καυστήρας ανάβει έως ότου η θερμοκρασία φτάσει τους 12°C. Ακολουθεί μετα-κυκλοφορία για 2 λεπτά.

Η λειτουργία αντιπαγωτικής προστασίας μπορεί να λειτουργήσει σωστά μόνο εάν:

- η πίεση της εγκατάστασης είναι σωστή,
- ο λέβητας τροφοδοτείται ηλεκτρικά,
- ο λέβητας τροφοδοτείται με αέριο,
- καμία διακοπή ασφαλείας και κανένα κλειδωμα δεν βρίσκεται σε εξέλιξη.

ΠΕΡΙΟΧΗ ΤΕΧΝΙΚΩΝ – μόνο για εξειδικευμένο τεχνικό

Η πρόσβαση στην Τεχνική Περιοχή, επιτρέπει την ρύθμιση/ διαμόρφωση της συσκευής σύμφωνα με τις συγκεκριμένες απαιτήσεις της κάθε διαδικασίας εγκατάστασης.

Επίσης παρέχει σημαντικές πληροφορίες σχετικά με την αποδοτική λειτουργία του λέβητα.

Η Τεχνική Περιοχή περιλαμβάνει διάφορα παράθυρα επίδειξης που επιτρέπουν απευθείας πρόσβαση στις παραμέτρους. Επεμβαίνοντας σε κάθε φάση εγκατάστασης/διαμόρφωσης κάθε προϊόντος.

Οι παράμετροι των μεμονωμένων μενού παρουσιάζονται στη συνέχεια.

Έχετε πρόσβαση στις διάφορες παραμέτρους και μπορείτε να τις τροποποιήσετε χρησιμοποιώντας το κουμπί OK, τα πλήκτρα προγραμματισμού **b <>** και το πλήκτρο ESC (Δείτε την παρακάτω εικόνα).

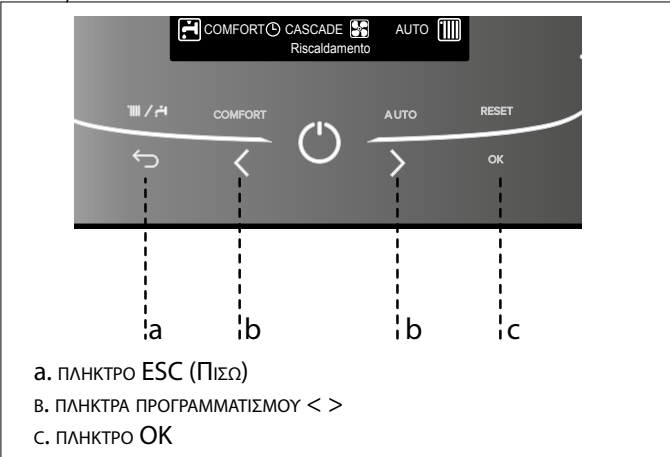

Για την πρόσβαση στην ΤΕΧΝΙΚΗ ΠΕΡΙΟΧΗ, πιέστε ταυτόχρονα τα κουμπιά ESC και OK για 5 δεύτερα. Η οθόνη θα δείξει την αίτηση για εισαγωγή του κωδικού τεχνικού.



Πατήστε το κουμπί προγραμματισμού **b <>** για να επιλέξετε 234 και μετά πατήστε το κουμπί .

Για να περιηγηθείτε στην Τεχνική περιοχή ,πατήστε το κουμπί προγραμματισμού **b <>** και πατήστε το κουμπί για να αποκτήσετε πρόσβαση στο επιλεγθέν παράθυρο.

Πατήστε το κουμπί προγραμματισμού **b <>** για να διαλέξετε παράμετρο και πατήστε το κουμπί για να αποκτήσετε πρόσβαση σε αυτήν .

Για να διαμορφώσετε την τιμή της παραμέτρου,πατήστε το κουμπί προγραμματισμού **b <>** και πατήστε το κουμπί για να αποθηκευτεί η τιμή.

Χρησιμοποιήστε το κουμπί ESC για να βγείτε από μια παράμετρο χωρίς να αποθηκεύσετε την αλλαγή και για να γυρίσετε στον κανονικό τρόπο επίδειξης.

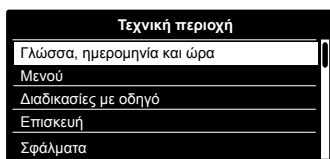

Παράδειγμα:

Μετατροπή της παραμέτρου 2.3.1. Μεγ. Επιπ. Ισχύος ΚΘ Ρυθμιζόμ.

Προχωρήστε ως ακολούθως:

1. Πιέστε ταυτόχρονα τα κουμπιά ESC και OK για 5 δεύτερα. Η οθόνη θα δείξει την αίτηση για εισαγωγή του κωδικού τεχνικού.
2. Πατήστε το κουμπί **b >** δεξιόστροφα για να επιλέξετε τον κωδικό 234.
3. Πιέστε το πλήκτρο OK; η οθόνη θα δείξει τα διαθέσιμα παράθυρα.
4. Πατήστε το κουμπί **b >** για να επιλέξετε την Μενού.
5. Πιέστε το πλήκτρο OK για πρόσβαση; η οθόνη θα δείξει τα διαθέσιμα μενού.
6. Πατήστε το κουμπί **b >** για να επιλέξετε Μενού2 - Παράμετροι Λέβητα.
7. Πιέστε το πλήκτρο OK. Η οθόνη θα δείξει τα διαθέσιμα υπο-μενού.
8. Πατήστε το κουμπί **b >** για να επιλέξετε 2.3 - Κεντρική θέρμανση -1.
9. Πιέστε το πλήκτρο OK για πρόσβαση στα υπο-μενού. Η οθόνη θα δείξει τις σχετικές παραμέτρους του υπο-μενού 2.3
10. Πατήστε το κουμπί **b >** για να επιλέξετε την παράμετρο 2.3.1 - Μεγ. Επίπ. ισχύος ΚΘ ρυθμιζόμ.
11. Πιέστε το πλήκτρο OK για πρόσβαση στην παράμετρο. Η οθόνη θα δείξει την τιμή της παραμέτρου (50%) επιπρόσθετα από τις ελάχιστες και μέγιστες επιτρεπόμενες τιμές.
12. Πατήστε το κουμπί **b >** για να επιλέξετε τη νέα τιμή, π.χ 46%.
13. Πιέστε το πλήκτρο για να σώσετε την αλλαγή. (για να βγείτε από την παράμετρο χωρίς αποθήκευση , πιέστε το πλήκτρο ESC).
14. Πιέστε το πλήκτρο ESC έως ότου εμφανιστεί η κανονική οθόνη.

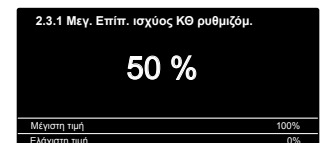
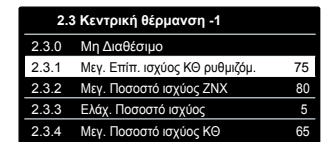
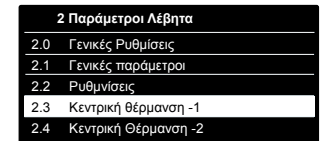
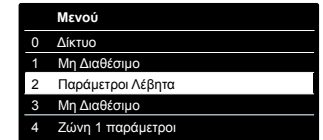
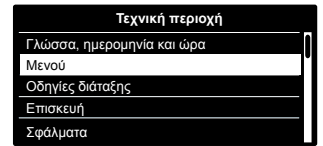

Τεχνική περιοχή

κωδικό τεχνικού (μόνο για εξειδικευμένους τεχνικούς)
 περιστρέψτε τον κωδικοποιητή δεξιόστροφα για να επιλέξετε 234 και πιέστε το πλήκτρο OK

Γλώσσα, Ώρα και Ημερομηνία - Ακολουθήστε τις οδηγίες της οθόνης.
 Πιέστε το πλήκτρο OK σε κάθε εισαγωγή για να την αποθηκεύσετε

Μενού - Οι παράμετροι των μεμονωμένων μενού παρουσιάζονται στη συνέχεια.

Διάταξη λέβητα

Λέβητας

Παράμετροι διάταξης

- Παράμετροι αερίου - Απευθείας πρόσβαση στις παραμέτρους → 220 - 230 - 231 - 232 - 233 - 234 - 270
- Ρυθμίσεις - Απευθείας πρόσβαση στις παραμέτρους → 220 - 231 - 223 - 245 - 246
- Οπτικοποίηση - Απευθείας πρόσβαση στις παραμέτρους → 821 - 822 - 824 - 825 - 827 - 830 - 831 - 832 - 833 - 840 - 835
- Ζώνη - Απευθείας πρόσβαση στις παραμέτρους → 402 - 502 - 602 - 420 - 520 - 620 - 434 - 534 - 634 - 830

Διαδικασίες με οδηγό

- Πλήρωση συστήματος
- Απαέρωση συστήματος
- Ανάλυση καυσαερίων

Επιλογές βοήθειας

- Στοιχεία Κέντρου Τεχνικής Εξυπηρέτησης - Για να εισάγετε το όνομα και τον αριθμό τηλεφώνου του Κέντρου Εξυπηρέτησης
- Ενεργοποίηση προειδοποιήσεων για συντήρηση
- Επανεκκίνηση προειδοποιήσεων για συντήρηση
- Μήνες που απομένουν για συντήρηση

Λειτουργία δοκιμής

- Δοκιμή κυκλοφορητή
- Δοκιμή τρίοδης βαλβίδας
- Δοκιμή ανεμιστήρα
- Αυτόματη διαμέτρηση

Επισκευή

Λέβητας

Παράμετροι διάταξης

- Παράμετροι αερίου - Απευθείας πρόσβαση στις παραμέτρους → 220 - 230 - 231 - 232 - 233 - 234 - 270
- Οπτικοποίηση - Απευθείας πρόσβαση στις παραμέτρους → 821 - 822 - 824 - 825 - 827 - 830 - 831 - 832 - 833 - 840 - 835
- Αλλαγή PCB λέβητα - Απευθείας πρόσβαση στις παραμέτρους → 220 - 226 - 228 - 229 - 231 - 232 - 233 - 234 - 247 - 250 - 253

Σφάλματα - Η οθόνη δείχνει τα τελευταία 10 σφάλματα με τις λεπτομέρειες του κωδικού, την περιγραφή και την ημερομηνία. Γυρίστε τον επιλογέα για κύλιση στα σφάλματα.

μενού	υπομενού	παράμετρος	περιγραφή	τιμή	εργοστασιακή ρύθμιση
ΚΩΔΙΚΟ ΤΕΧΝΙΚΟΥ					
Πατήστε το κουμπί προγραμματισμού b > για να επιλέξετε 234 και μετά πατήστε OK					
ΜΕΝΟΥ					
0 ΔΙΚΤΥΟ					
0. 2 ΔΙΚΤΥΟ BUS					
0. 2. 0 Ενεργό δίκτυο					
Λέβητας					
Επίδειξη των συσκευών που είναι συνδεδεμένες μέσω BUS					
0. 4 ΟΘΟΝΗ ΛΕΒΗΤΑ					
0. 4. 0 Ζώνη για ρύθμιση από την οθόνη					
από 1 έως 3 (νουμ.)					
1					
0. 4. 2 Πλήκτρο απενεργοποίησης θερμορύθμισης					
0 = Πλήκτρο ΑΥΤΟ ενεργοποιημένο					
1 = Πλήκτρο ΑΥΤΟ απενεργοποιημένο					
0					
2 ΠΑΡΑΜΕΤΡΟΙ ΛΕΒΗΤΑ					
2. 0 ΓΕΝΙΚΕΣ ΡΥΘΜΙΣΕΙΣ					
2. 0. 0 Ρύθμιση θερμοκρασίας ΖΝΧ					
από 36 έως 60°C					
Ρύθμιση με το πλήκτρο ΖΝΧ 2					
2. 0. 1 Προθέρμανση ΖΝΧ					
0 = OFF					
1 = ON					
ΠΡΟΟΡΙΖΕΤΑΙ ΑΠΟΚΛΕΙΣΤΙΚΑ ΓΙΑ ΤΗΝ ΥΠΗΡΕΣΙΑ ΤΕΧΝΙΚΗΣ ΥΠΟΣΤΗΡΙΞΗΣ Μόνο σε περίπτωση αντικατάστασης ηλεκτρονικής κάρτας					
2. 0. 2 Είδος αερίου					
0 = Φυσικό αέριο					
1 = Υγραέριο					
2 = Αέριο προπάνιο					
3 = GPO					
0					
ΠΡΟΟΡΙΖΕΤΑΙ ΑΠΟΚΛΕΙΣΤΙΚΑ ΓΙΑ ΤΗΝ ΥΠΗΡΕΣΙΑ ΤΕΧΝΙΚΗΣ ΥΠΟΣΤΗΡΙΞΗΣ					
2. 2 ΡΥΘΜΙΣΕΙΣ					
2. 2. 0 Αργή έναυση					
από 0 έως 100					
Προορίζεται αποκλειστικά για την υπηρεσία τεχνικής υποστήριξης					
2. 2. 3 Επιλογή Θερμοστάτη δαπέδου ή Θερμοστάτη Περιβάλλοντος περιοχής 2					
0 = Θερμοστάτης δαπέδου					
1 = Θερμοστάτης χώρου					
0					
2. 2. 4 Θερμορύθμιση					
0 = Απουσα					
1 = Παρούσα					
0					
Η Θερμορύθμιση μπορεί να ενεργοποιηθεί πιέζοντας το πλήκτρο ΑΥΤΟ.					
2. 2. 5 Καθυστερήση εκκίνησης ΚΘ					
0 = Ανενεργή					
1 = 10 δευτερόλεπτα					
2 = 90 δευτερόλεπτα					
3 = 210 δευτερόλεπτα					
0					
2. 2. 8 Έκδοση λέβητα - ΜΗ ΤΡΟΠΟΠΟΙΗΣΙΜΗ					
από 0 έως 5					
0					
ΠΡΟΟΡΙΖΕΤΑΙ ΑΠΟΚΛΕΙΣΤΙΚΑ ΓΙΑ ΤΗΝ ΥΠΗΡΕΣΙΑ ΤΕΧΝΙΚΗΣ ΥΠΟΣΤΗΡΙΞΗΣ Μόνο σε περίπτωση αντικατάστασης ηλεκτρονικής κάρτας					
2. 2. 9 Ονομαστική ισχύς λέβητα					
ΠΡΟΟΡΙΖΕΤΑΙ ΑΠΟΚΛΕΙΣΤΙΚΑ ΓΙΑ ΤΗΝ ΥΠΗΡΕΣΙΑ ΤΕΧΝΙΚΗΣ ΥΠΟΣΤΗΡΙΞΗΣ Μόνο σε περίπτωση αντικατάστασης ηλεκτρονικής κάρτας					

μενού	υπομενού	παράμετρος	περιγραφή	τιμή	εργοστασιακή ρύθμιση
2. 3 ΚΕΝΤΡΙΚΗ ΘΕΡΜΑΝΣΗ -1					
2. 3. 1 Μεγ. Επίπ. ισχύος ΚΘ ρυθμιζόμ.					
από 0 έως 100					
60					
see Table summarising changes					
2. 3. 2 Μεγ. Ποσοστό ισχύος ΖΝΧ ΜΗ ΤΡΟΠΟΠΟΙΗΣΙΜΟ					
από 0 έως 100 (%)					
100					
ΠΡΟΟΡΙΖΕΤΑΙ ΑΠΟΚΛΕΙΣΤΙΚΑ ΓΙΑ ΤΗΝ ΥΠΗΡΕΣΙΑ ΤΕΧΝΙΚΗΣ ΥΠΟΣΤΗΡΙΞΗΣ Μόνο σε περίπτωση αντικατάστασης ηλεκτρονικής κάρτας					
2. 3. 3 Ελάχ. Ποσοστό ισχύος ΜΗ ΤΡΟΠΟΠΟΙΗΣΙΜΟ					
από 0 έως 100 (%)					
100					
ΠΡΟΟΡΙΖΕΤΑΙ ΑΠΟΚΛΕΙΣΤΙΚΑ ΓΙΑ ΤΗΝ ΥΠΗΡΕΣΙΑ ΤΕΧΝΙΚΗΣ ΥΠΟΣΤΗΡΙΞΗΣ Μόνο σε περίπτωση αντικατάστασης ηλεκτρονικής κάρτας					
2. 3. 4 Μεγ. Ποσοστό ισχύος ΚΘ ΜΗ ΤΡΟΠΟΠΟΙΗΣΙΜΟ					
από 0 έως 100 (%)					
ΠΡΟΟΡΙΖΕΤΑΙ ΑΠΟΚΛΕΙΣΤΙΚΑ ΓΙΑ ΤΗΝ ΥΠΗΡΕΣΙΑ ΤΕΧΝΙΚΗΣ ΥΠΟΣΤΗΡΙΞΗΣ Μόνο σε περίπτωση αντικατάστασης ηλεκτρονικής κάρτας					
2. 3. 5 Τύπος καθυστέρ. ανάφλ. ΚΘ					
0 = Χειροκίνητα					
1 = Αυτόματα					
1					
2. 3. 6 Επιλογή Τύπου καθυστέρησης έναυσης σε λειτουργία θέρμανσης					
από 0 έως 7 λεπτά					
3					
2. 3. 7 Μετα-κυκλοφορία σε λειτουργία θέρμανσης					
από 0 έως 15 λεπτά ή CO (συνεχής)					
3					
2. 3. 8 Μη Διαθέσιμο					
2. 3. 9 Μη Διαθέσιμο					
2. 4 ΚΕΝΤΡΙΚΗ ΘΕΡΜΑΝΣΗ -2					
2. 4. 1 Πίεση προειδοποίησης					
από 4 έως 8 (0,x bar)					
6					
Αν η πίεση πέφτει στην προ-ρυθμισμένη πίεση ειδοποίησης, ο λέβητας θα σημάνει μια ειδοποίηση δυσλειτουργίας (1P4) για ανεπαρκή κυκλοφορία. η αίτηση για επαναφορά της σωστής τιμής θα εμφανιστεί στην οθόνη.					
2. 4. 3 Μετα-εξαερισμός μετά από αίτηση θέρμανσης					
0 = OFF					
1 = ON					
0					
2. 4. 4 Χρονοκαθυστερήση μετά από αύξηση θερμοκρασίας θέρμανσης					
από 0 έως 60 λεπτά					
16					
ενεργοποιημένη μόνο με TA On/Off και θερμορύθμιση ενεργοποιημένη (παράμετρος 421 ή 521 ή 621 = 01)					
Αυτή η παράμετρος επιτρέπει να καθορίσετε το χρόνο αναμονής πριν την αυτόματη αύξηση της θερμοκρασίας εξόδου που υπολογίζεται με βήματα των 4°C (μέγιστη 12°C). Εάν αυτή η παράμετρος παραμένει με την τιμή 00, αυτή η λειτουργία δεν είναι ενεργοποιημένη.					
2. 4. 5 Μεγ. PWM αντλίας					
από 75 έως 100					
100					
2. 4. 6 Ελαχ. PWM αντλίας					
από 40 έως 100					
2. 4. 7 Ένδειξη διάταξης για πίεση κυκλώματος θέρμανσης					
0 = αισθητήρας θερμοκρασίας μόνο					
1 = διακόπτης πίεσης στο ελάχιστο					
2 = αισθητήρας πίεσης					
2					
ΠΡΟΟΡΙΖΕΤΑΙ ΑΠΟΚΛΕΙΣΤΙΚΑ ΓΙΑ ΤΗΝ ΥΠΗΡΕΣΙΑ ΤΕΧΝΙΚΗΣ ΥΠΟΣΤΗΡΙΞΗΣ Μόνο σε περίπτωση αλλαγής ηλεκτρονικής κάρτας					

μενού	υπομενού	παράμετρος	περιγραφή	τιμή	εργοστασιακή ρύθμιση
2.	4.	9	External temperatura correction	από -3 έως +3	0
Ενεργή μόνο με συνδεδεμένο εξωτερικό αισθητήρα					
2.	5.	ΖΕΣΤΟ ΝΕΡΟ ΧΡΗΣΗΣ			
2.	5.	0	Λειτουργία Comfort	0 = Απενεργοποιημένη 1 = Βάση χρόνου (30 λεπτά) 2 = Πάντα ενεργή	0
<p>Η συσκευή επιτρέπει την αύξηση της θερμοκρασίας άνεσης ζεστού νερού χρήσης μέσω της λειτουργίας «COMFORT».</p> <p>Η λειτουργία αυτή διατηρεί τον δευτερεύοντα εναλλάκτη (ή το εξωτερικό δοχείο) ζεστό, στις περιόδους που ο λέβητας είναι ανενεργός. Αυτό αυξάνει την αρχική κατάσταση θερμότητας του νερού που τραβιέται, αφού το νερό παραδίδεται σε μεγαλύτερη θερμοκρασία.</p> <p>Όταν η λειτουργία είναι ενεργοποιημένη η οθόνη εμφανίζει την ένδειξη COMFORT.</p> <p>Σημ: η λειτουργία αυτή μπορεί να ενεργοποιείται ή να απενεργοποιείται από τον χρήστη επίσης – συμβουλευτείτε το Εγχειρίδιο Χρήστη.</p>					
2.	5.	1	Καθυστέρηση έναυσης κατά τη διάρκεια ενός κύκλου COMFORT.	από 0 έως 120 λεπτά	0
2.	5.	2	Καθυστέρηση εξόδου ζεστού νερού χρήσης	από 5 έως 200 (από 0,5 έως 20 δευτερόλεπτα)	5
Προστασία από κρούση ύδατος					
2.	5.	3	Σβήσιμο του καυστήρα σε λειτουργία ζεστού νερού χρήσης	0 = προστασία κατά των αλάτων (διακοπή λειτουργίας στους > 67°C) 1 = + 4°C / ρύθμιση	0
2.	5.	4	Μετα-κυκλοφορία και μετα-εξαερισμός μετά από άντληση ζεστού νερού χρήσης	0 = OFF 1 = ON	0
<p>OFF = 3 λεπτά μετα-κυκλοφορίας και μετα-εξαερισμού μετά από άντληση ζεστού νερού χρήσης εάν η θερμοκρασία του λέβητα που μετρήθηκε το απαιτεί.</p> <p>ON = πάντα ενεργοποιημένη στα 3 λεπτά μετα-κυκλοφορίας και μετα-εξαερισμού μετά από άντληση ζεστού νερού χρήσης.</p>					
2.	5.	5	Χρονοκαθυστέρηση ζεστού νερού χρήσης	από 0 έως 30 λεπτά	0
2.	6.	BOILER MANUAL SETTINGS			
2.	6.	0	Ενεργοποίηση χειροκίνητου τρόπου	0 = OFF 1 = ON	0
2.	6.	1	Έλεγχος αντλίας λέβητα	0 = OFF 1 = ON	0
2.	6.	2	Έλεγχος ανεμιστήρα	0 = OFF 1 = ON	0
2.	6.	3	Έλεγχος βαλβίδας εκτροπής	0 = ZNX 1 = ΚΘ	0
2.	7.	ΕΛΕΓΧΟΙ & ΕΞΑΚΡΙΒΩΣΕΙΣ			

μενού	υπομενού	παράμετρος	περιγραφή	τιμή	εργοστασιακή ρύθμιση
2.	7.	0	Καθαρισμός καμινάδας	0 = OFF 1 = ON	0
<p>Γυρίστε τον επιλογέα για να επιλέξετε ON και πιάστε OK. Ο λέβητας οδηγείται στην μέγιστη ισχύ θέρμανσης. Γυρίζοντας τον επιλογέα, επιτρέπει την επιλογή του τρόπου λειτουργίας της μέγιστης και ελάχιστης ισχύος του ZNX.</p> <p>Μπορείτε να ενεργοποιήσετε την λειτουργία Καθαρισμού (Καμινάδα ενεργή) πιέζοντας το πλήκτρο Reset για 10 δευτέρα.</p>					
2.	7.	1	Κύκλος απαέρωσης	0 = OFF 1 = ON	
<p>Γυρίστε τον επιλογέα για να επιλέξετε ON και πιάστε OK. Ο κύκλος απαέρωσης μπορεί να ενεργοποιηθεί πιέζοντας το πλήκτρο ESC για 5 δευτέρα</p>					
2.	7.	2	Αυτόματη βαθμονόμηση	0 = OFF 1 = ON	
<p>ΠΡΟΟΡΙΖΕΤΑΙ ΑΠΟΚΛΕΙΣΤΙΚΑ ΓΙΑ ΤΗΝ ΥΠΗΡΕΣΙΑ ΤΕΧΝΙΚΗΣ ΥΠΟΣΤΗΡΙΞΗΣ -βλέπε παράγραφο Διαδικασία Ελέγχου Αυτόματης Βαθμονόμησης και Καύσης</p>					
2.	8.	ΜΕΝΟΥ ΕΠΑΝΕΚΚΙΝΗΣΗΣ			
2.	8.	0	Επαναφ. εργοστασ.ρυθμίσ.	Επαναφορά? OK=Ναι, esc=Όχι	
<p>Για να μηδενίσετε όλες τις παραμέτρους της εργοστασιακής ρύθμισης, πιάστε το πλήκτρο OK</p>					
4.	ΖΩΝΗ 1 ΠΑΡΑΜΕΤΡΟΙ				
4.	0.	ΡΥΘΜΙΣΗ ΘΕΡΜΟΚΡΑΣΙΑΣ			
4.	0.	2	Θ ρυθμίσης Z1	από 35 έως 85°C (υψηλή θερμοκρασία) από 20 έως 45°C (χαμηλή θερμοκρασία)	70 25
4.	2.	ΡΥΘΜΙΣΕΙΣ ΖΩΝΗΣ1			
4.	2.	0	Εύρος θερμοκρασίας Ζώνης1	0 = από 20 έως 45°C (χαμηλή θερμοκρασία) 1 = από 35 έως 85°C (υψηλή θερμοκρασία)	
<p>επιλέξτε βάσει της τυπολογίας της εγκατάστασης</p>					
4.	2.	1	Επιλογή βασικού τύπου θερμορύθμισης ανάλογα με τα συνδεδεμένα περιφερειακά	0 = Σταθερή Θ προσαγωγής 1 = Αξεσουάρ On/Off 2 = Αισθητήρας Χώρου μόνο 3 = Εξωτερικός αισθητήρας μόνο 4 = Αισθητήρας Χώρου + Εξωτερικός αισθητήρας	1
<p>Για να ενεργοποιήσετε τη θερμορύθμιση, πιάστε το πλήκτρο AUTO. Στην οθόνη ανάβει το σύμβολο AUTO</p>					

μενού	υπομενού	παράμετρος	περιγραφή	τιμή	εργασιασική ρύθμιση
4.	2.	2	Καμπύλη θερμορύθμισης	από 1.0 έως 3.5 (υψηλή θερμοκρασία)	1.5
				από 0.2 έως 0.8 (χαμηλή θερμοκρασία)	0.6
<p>Θερμοκρασία εξόδου της εγκατάστασης</p> <p>Υψηλή θερμοκρασία</p> <p>Χαμηλή θερμοκρασία</p> <p>τιμή εντολής θερμοκρασίας περιβάλλοντος</p> <p>εξωτερική θερμοκρασία</p>					
<p>Σε περίπτωση χρήσης του εξωτερικού αισθητήρα, ο λέβητας υπολογίζει την πιο κατάλληλη θερμοκρασία εξόδου λαμβάνοντας υπόψη την εξωτερική θερμοκρασία και τον τύπο της εγκατάστασης.</p> <p>Ο τύπος καμπύλης πρέπει να επιλεγεί σε συνάρτηση με τον τύπο σώματος της εγκατάστασης και τη μόνωση της κατοικίας.</p>					
4.	2.	3	Παράλληλη μετατόπιση	από -14 έως +14 (υψηλή θερμοκρασία)	0
				από -7 έως +7 (χαμηλή θερμοκρασία)	0
<p>Για να προσαρμόσετε τη θερμική καμπύλη στις απαιτήσεις της εγκατάστασης μπορείτε να μετατοπίσετε παράλληλα την καμπύλη, κατά τέτοιο τρόπο ώστε να τροποποιήσετε την υπολογισμένη θερμοκρασία εξόδου και κατά συνέπεια τη θερμοκρασία περιβάλλοντος.</p> <p>Μπαίνοντας στην παράμετρο και πατήστε το κουμπί b >, μπορείτε να μετακινήσετε την καμπύλη σε παράλληλη κατεύθυνση. Η τιμή μετατόπισης μπορεί να διαβαστεί στην οθόνη. Από -14 έως +14 για συσκευές υψηλής θερμοκρασίας, ή από -7 έως +7 για συσκευές χαμηλών θερμοκρασιών. Κάθε βήμα αντιστοιχεί σε έναν 1 C αύξησης/μείωσης της θερμοκρασίας προσαγωγής σύμφωνα με την τιμή του σημείου ορισμού.</p>					
4.	2.	4	Αναλογία επιρροής Χώρου	από 0 έως + 20	20
<p>εάν η ρύθμιση = 0, η θερμοκρασία του αισθητήρα περιβάλλοντος που μετρήθηκε δεν επηρεάζει τον υπολογισμό της ρύθμισης. Εάν η ρύθμιση = 20, η θερμοκρασία που μετρήθηκε έχει μέγιστη επιρροή στη ρύθμιση.</p>					
4.	2.	5	Ρύθμιση μέγιστης θερμοκρασίας θέρμανσης περιοχής 1	από 35 έως + 82°C εάν η παράμετρος 420 = 1	82
				από 20 έως + 45°C εάν η παράμετρος 420 = 0	45
4.	2.	6	Ρύθμιση ελάχιστης θερμοκρασίας θέρμανσης περιοχής 1	από 35 έως + 82°C εάν η παράμετρος 420 = 1	40
				από 20 έως + 45°C εάν η παράμετρος 420 = 0	25
4.	3	ΔΙΑΓΝΩΣΤΙΚΑ ΖΩΝΗΣ 1			
4.	3.	4	Αίτημα θέρμανσης Z1	0 = OFF 1 = ON	

μενού	υπομενού	παράμετρος	περιγραφή	τιμή	εργασιασική ρύθμιση
5 ΠΑΡΑΜΕΤΡΟΙ ΖΩΝΗΣ 2					
5. 0 ΡΥΘΜΙΣΗ ΘΕΡΜΟΚΡΑΣΙΑΣ					
5.	0.	2	Θ ρυθμισης Z2	από 35 έως 85°C (υψηλή θερμοκρασία)	70
				από 20 έως 45°C (χαμηλή θερμοκρασία)	25
5. 2 ΡΥΘΜΙΣΕΙΣ ΖΩΝΗΣ2					
5.	2.	0	Εύρος θερμοκρασίας Ζώνης 2	0 = από 20 έως 45°C (χαμηλή θερμοκρασία) 1 = από 35 έως 85°C (υψηλή θερμοκρασία)	
			επιλέξτε βάσει της τυπολογίας της εγκατάστασης		
5.	2.	1	Επιλογή βασικού τύπου θερμορύθμισης ανάλογα με τα συνδεδεμένα περιφερειακά	0 = Σταθερή Θ προσαγωγής 1 = Αξεσουάρ On/Off 2 = Αισθητήρας Χώρου μόνο 3 = Εξωτερικός αισθητήρας μόνο 4 = Αισθητήρας Χώρου + Εξωτερικός αισθητήρας	1
			Για να ενεργοποιήσετε τη θερμορύθμιση, πιάστε το πλήκτρο AUTO. Στην οθόνη ανάβει το σύμβολο AUTO		
5.	2.	2	Καμπύλη θερμορύθμισης	από 1.0 έως 3.5 (υψηλή θερμοκρασία)	1.5
				από 0.2 έως 0.8 (χαμηλή θερμοκρασία)	0.6
<p>Βλέπε παράμετρος 422</p> <p>Σε περίπτωση χρήσης του εξωτερικού αισθητήρα, ο λέβητας υπολογίζει την πιο κατάλληλη θερμοκρασία εξόδου λαμβάνοντας υπόψη την εξωτερική θερμοκρασία και τον τύπο της εγκατάστασης.</p> <p>Ο τύπος καμπύλης πρέπει να επιλεγεί σε συνάρτηση με τον τύπο σώματος της εγκατάστασης και τη μόνωση της κατοικίας.</p>					
5.	2.	3	Παράλληλη μετατόπιση	από -14 έως +14 (υψηλή θερμοκρασία)	0
				από -7 έως +7 (χαμηλή θερμοκρασία)	0
<p>Για να προσαρμόσετε τη θερμική καμπύλη στις απαιτήσεις της εγκατάστασης μπορείτε να μετατοπίσετε παράλληλα την καμπύλη, κατά τέτοιο τρόπο ώστε να τροποποιήσετε την υπολογισμένη θερμοκρασία εξόδου και κατά συνέπεια τη θερμοκρασία περιβάλλοντος.</p> <p>Μπαίνοντας στην παράμετρο και πατήστε το κουμπί b >, μπορείτε να μετακινήσετε την καμπύλη σε παράλληλη κατεύθυνση. Η τιμή μετατόπισης μπορεί να διαβαστεί στην οθόνη. Από -14 έως +14 για συσκευές υψηλής θερμοκρασίας, ή από -7 έως +7 για συσκευές χαμηλών θερμοκρασιών. Κάθε βήμα αντιστοιχεί σε έναν 1 C αύξησης/μείωσης της θερμοκρασίας προσαγωγής σύμφωνα με την τιμή του σημείου ορισμού.</p>					
5.	2.	4	Αναλογία επιρροής Χώρου	από 0 έως + 20	20
<p>εάν η ρύθμιση = 0, η θερμοκρασία του αισθητήρα περιβάλλοντος που μετρήθηκε δεν επηρεάζει τον υπολογισμό της ρύθμισης. Εάν η ρύθμιση = 20, η θερμοκρασία που μετρήθηκε έχει μέγιστη επιρροή στη ρύθμιση.</p>					
5.	2.	5	Ρύθμιση μέγιστης θερμοκρασίας θέρμανσης περιοχής 2	από 35 έως + 82°C εάν η παράμετρος 420 = 1	82
				από 20 έως + 45°C εάν η παράμετρος 420 = 0	45

μεινός	υπομεινός	παράμετρος	περιγραφή	τιμή	εργοστασιακή ρύθμιση
5.	2.	6	Ρύθμιση ελάχιστης θερμοκρασίας θέρμανσης περιοχής 2	από 35 έως + 82°C εάν η παράμετρος 420 = 1	40
				από 20 έως + 45°C εάν η παράμετρος 420 = 0	25
5.	3	ΔΙΑΓΝΩΣΤΙΚΑ ΖΩΝΗΣ 2			
5.	3.	4	Αίτημα θέρμανσης Z2	0 = OFF 1 = ON	
6	ΠΑΡΑΜΕΤΡΟΙ ΖΩΝΗΣ 3				
6.	0	ΡΥΘΜΙΣΗ ΘΕΡΜΟΚΡΑΣΙΑΣ			
6.	0.	2	Θ ρυθμιστής Z3	από 35 έως 85°C (υψηλή θερμοκρασία)	70
				από 20 έως 45°C (χαμηλή θερμοκρασία)	25
6.	2	ΡΥΘΜΙΣΕΙΣ ΖΩΝΗΣ 3			
6.	2.	0	Εύρος θερμοκρασίας Ζώνης 3	0 = από 20 έως 45°C (χαμηλή θερμοκρασία) 1 = από 35 έως 85°C (υψηλή θερμοκρασία)	
			επιλέξτε βάση της τυπολογίας της εγκατάστασης		
6.	2.	1	Επιλογή βασικού τύπου θερμορύθμισης ανάλογα με τα συνδεδεμένα περιφερειακά	0 = Σταθερή Θ προσαγωγής 1 = Αξεσουάρ On/Off 2 = Αισθητήρας Χώρου μόνο 3 = Εξωτερικός αισθητήρας μόνο 4 = Αισθητήρας Χώρου + Εξωτερικός αισθητήρας	1
			Για να ενεργοποιήσετε τη θερμορύθμιση, πιάστε το πλήκτρο AUTO. Στην οθόνη ανάβει το σύμβολο AUTO		
6.	2.	2	Καμπύλη θερμορύθμισης	από 1.0 έως 3.5 (υψηλή θερμοκρασία)	1.5
				από 0.2 έως 0.8 (χαμηλή θερμοκρασία)	0.6
			Βλέπε παράμετρος 422 Σε περίπτωση χρήσης του εξωτερικού αισθητήρα, ο λέβητας υπολογίζει την πιο κατάλληλη θερμοκρασία εξόδου λαμβάνοντας υπόψη την εξωτερική θερμοκρασία και τον τύπο της εγκατάστασης. Ο τύπος καμπύλης πρέπει να επιλεγεί σε συνάρτηση με τον τύπο σώματος της εγκατάστασης και τη μόνωση της κατοικίας.		
6.	2.	3	Παράλληλη μετατόπιση	από -14 έως +14 (υψηλή θερμοκρασία)	0
				από -7 έως +7 (χαμηλή θερμοκρασία)	0
			Για να προσαρμόσετε τη θερμική καμπύλη στις απαιτήσεις της εγκατάστασης μπορείτε να μετατοπίσετε παράλληλα την καμπύλη, κατά τέτοιο τρόπο ώστε να τροποποιήσετε την υπολογισμένη θερμοκρασία εξόδου και κατά συνέπεια τη θερμοκρασία περιβάλλοντος. Μπαίνοντας στην παράμετρο και πατήστε το κουμπί b >, μπορείτε να μετακινήσετε την καμπύλη σε παράλληλη κατεύθυνση. Η τιμή μετατόπισης μπορεί να διαβαστεί στην οθόνη. Από -14 έως +14 για συσκευές υψηλής θερμοκρασίας, ή από -7 έως +7 για συσκευές χαμηλών θερμοκρασιών. Κάθε βήμα αντιστοιχεί σε έναν 1C αύξησης/μείωσης της θερμοκρασίας προσαγωγής σύμφωνα με την τιμή του σημείου ορισμού.		

μεινός	υπομεινός	παράμετρος	περιγραφή	τιμή	εργοστασιακή ρύθμιση
6.	2.	4	Αναλογία επιρροής Χώρου	από 0 έως + 20	20
			<i>εάν η ρύθμιση = 0, η θερμοκρασία του αισθητήρα περιβάλλοντος που μετρήθηκε δεν επηρεάζει τον υπολογισμό της ρύθμισης. Εάν η ρύθμιση = 20, η θερμοκρασία που μετρήθηκε έχει μέγιστη επιρροή στη ρύθμιση.</i>		
6.	2.	5	Ρύθμιση μέγιστης θερμοκρασίας θέρμανσης περιοχής 3	από 35 έως + 82°C εάν η παράμετρος 420 = 1	82
				από 20 έως + 45°C εάν η παράμετρος 420 = 0	45
6.	2.	6	Ρύθμιση ελάχιστης θερμοκρασίας θέρμανσης περιοχής 3	από 35 έως + 82°C εάν η παράμετρος 420 = 1	40
				από 20 έως + 45°C εάν η παράμετρος 420 = 0	25
6.	3	ΔΙΑΓΝΩΣΤΙΚΑ ΖΩΝΗΣ 3			
6.	3.	4	Αίτημα θέρμανσης Z2	0 = OFF 1 = ON	
8	ΠΑΡΑΜΕΤΡΟΙ ΤΕΧΝΙΚΗΣ ΥΠΟΣΤΗΡΙΞΗΣ				
8.	0	Στατιστικά -1			
8.	0.	0	Κύκλοι βαλβίδας εκτροπής (nx10)		
8.	0.	1	Χρόνος κυκλοφορητή on (hx10)		
8.	0.	2	Κύκλοι κυκλοφορητή λέβητα (nx10)		
8.	0.	3	Χρόνος Ζωής Λέβητα (hx10)		
8.	0.	4	Χρόνος ανεμιστήρα ON (hx10)		
8.	0.	5	Κύκλοι Ανεμιστήρα No. (nx10)		
8.	0.	6	Ανίχνευση φλόγας ΚΘ No. (nx10)		
8.	0.	7	Ανίχνευση φλόγας ΖΝΧ No. (nx10)		
8.	1	Στατιστικά -2			
8.	1.	0	Ώρες καυστήρα ON ΚΘ (h x10)		
8.	1.	1	Ώρες καυστήρα ON ΖΝΧ (h x10)		
8.	1.	2	Αρ. σφαλμάτων φλόγας (n x10)		
8.	1.	3	Αρ. κύκλων έναυσης (n x10)		
8.	1.	4	Μέση διάρκεια ζήτησης θέρμανσης		
8.	2	ΛΕΒΗΤΑΣ			
8.	2.	1	Κατάσταση ανεμιστήρα	0 = OFF 1 = ON	
8.	2.	2	Ταχύτητα ανεμιστήρα x 100RPM		
8.	2.	4	Θέση βαλβίδας εκτροπής	0 = Ζεστό νερό 1 = Κεντρική Θέρμανση	
8.	2.	5	Ρυθμός ροής ΖΝΧ l/min		
8.	2.	7	Διαμόρφωση αντλίας %		
8.	2.	8	Ισχύς αερίου		
8.	3	ΘΕΡΜΟΚΡΑΣΙΑ ΛΕΒΗΤΑ			
8.	3.	0	Ρυθμισμένη θερμοκρασία ΚΘ		
8.	3.	1	Θ κατάθλιψης ΚΘ		
8.	3.	2	Θ επιστροφής ΚΘ		
8.	3.	3	Θ ροής ΖΝΧ		
8.	3.	5	Εξωτερική θερμοκρασία		
			<i>Μόνο με συνδεδεμένο εξωτερικό αισθητήρα</i>		

μενού	υπομενού	παράμετρος	περιγραφή	τιμή	εργαστασιακή ρύθμιση
8. 4			ΗΛΙΑΚΟΣ & ΜΠΟΪΛΕΡ		
8. 4. 0			Θ αποθήκης		
8. 4. 2			Θ εισόδου ΖΝΧ		
			<i>Επίδειξη μόνο με Ηλιακό kit ή kit εξωτερικού κυλίνδρου συνδεμένα</i>		
8. 5			ΣΕΡΒΙΣ		
8. 5. 0			Μήνες για την επόμενη συντήρηση	από 0 έως 60 (μήνες)	24
			<i>Αν οριστεί, ο λέβητας θα δείξει ότι είναι η ώρα να καλέσετε τεχνικό για συντήρηση</i>		
8. 5. 1			Ημέρες για συντήρηση ενεργές	0 = OFF 1 = ON	0
8. 5. 2			Επανεκ. προειδοπ. συντήρησ.	Μηδενισμός OK = ναι ESC = όχι	
			<i>για απαλοιφή της συμβουλής για συντήρηση</i>		
8. 5. 4			P.C.B Hardware version		
8. 5. 5			P.C.B Software version		
8. 6			ΙΣΤΟΡΙΚΟ ΣΦΑΛΜΑΤΩΝ		
8. 6. 0			Τελευταία 10 σφάλματα	from Error 0 to Error 9	
			<i>Αυτή η παράμετρος επιτρέπει την εμφάνιση των 10 τελευταίων σφαλμάτων που επισημάνθηκαν από το λέβητα, αναφέροντας την ημέρα, το μήνα και το έτος. Μεταβαίνοντας στην παράμετρο, τα σφάλματα εμφανίζονται διαδοχικά από 0 έως 9.</i>		
8. 6. 1			Επαναφορά λίστας σφαλμάτων	Επανεκκίνηση; OK=Ναι, esc=Όχι	
8. 7			ΕΛΕΓΧΟΙ ΠΑΡΑΜΕΤΡΟΙ		
8. 7. 4			Διακόπτης ροής λέβητα	0 = OFF 1 = ON	
8. 7. 5			Ρεύμα Ιονισμού		
8. 7. 6			Αισθητήρας ασφάλειας φλόγας	0=Παρόν 1=Απόν	

μενού	υπομενού	παράμετρος	περιγραφή	τιμή	εργαστασιακή ρύθμιση
19			ΣΥΝΔΕΣΙΜΟΤΗΤΑ		
19. 0			ΡΥΘΜΙΣΕΙΣ ΣΥΝΔΕΣΙΜΟΤΗΤΑΣ		
19. 0. 0			Δίκτυο Wi-Fi ON/OFF	0 = OFF 1 = ON	
19. 0. 1			Διαμόρφωση δικτύου	0 = OFF 1 = ON	
19. 0. 3			Ώρα από δίκτυο	0 = OFF 1 = ON	
19. 1			Πληροφορίες σύνδεσης		
19. 1. 0			Κατάσταση σύνδεσης	0τ 0 δο 9 0 = OFF 1 = Ξεκίνημα 2 = Αδρανής 3 = Εκκίνηση σημείου 4 = πρόσβασης 5 = Λειτουργία σημείου πρόσβασης 6 = Πραγματοποιείται σύνδεση Wi-Fi 7 = Το Wi-Fi συνδέθηκε 8 = Πραγματοποιείται σύνδεση στο Cloud 9 = Σύνδεση στο Cloud επιτυχής 10 = Σφάλμα Wi-Fi	
19. 1. 1			Ισχύς σήματος		
19. 1. 2			Ενεργή σύνδεση	0 = Δεν παρέχεται 1 = Ανενεργή	
19. 1. 3			Σειριακός αριθμός		
19. 1. 4			Κατάσταση αναβάθμισης SW	0 = Ξεκίνημα 1 = Αναμονή αναβάθμισης 2 = Αναβαθμίζεται το Micro 1 3 = Αναβαθμίζεται το Micro 2	
19. 2			Επαναφορά μενού		
19. 2. 0			Επαναδιαμόρφωση	Θέλετε να κάνετε επαναφορά? Αν πιέσετε το OK, η εντολή επαναφοράς θα εκτελεστεί, διαφορετικά, μέσω του ESC, θα εμφανιστεί η προηγούμενη σελίδα.	

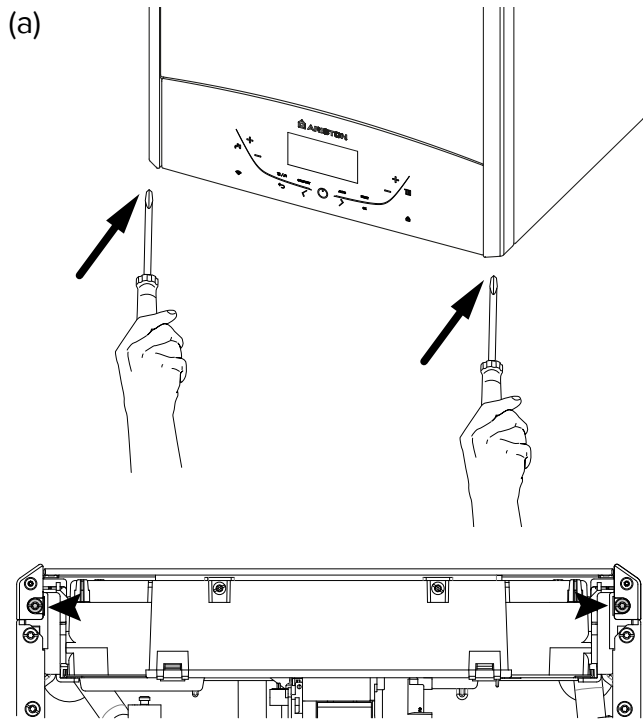

ΠΡΟΣΟΧΗ!!!
ΑΠΟΜΑΚΡΥΝΕΤΕ ΜΟΝΟ ΤΙΣ ΒΙΔΕΣ ΤΗΣ
ΦΩΤΟΓΡΑΦΙΑΣ

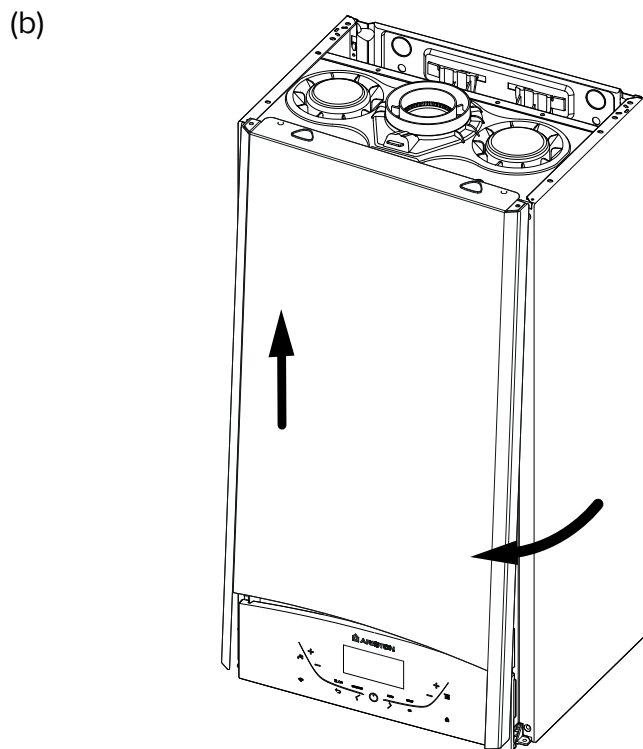

Οδηγίες για την αφαίρεση του καλύμματος και επιθεώρηση της συσκευής.

Πριν από οποιαδήποτε επέμβαση στο λέβητα, διακόψτε την ηλεκτρική τροφοδοσία από τον εξωτερικό διπολικό διακόπτη και κλείστε τη βάνα αερίου.

Για να αποκτήσετε πρόσβαση στο εσωτερικό του λέβητα:

1. Ξεβιδώστε τις δύο βίδες από τον μπροστινό πίνακα (α), τραβήξτε τον πίνακα προς τα εμπρός και αποσυνδέστε το από τις άνω ακίδες (β),
2. περιστρέψτε την ηλεκτρονική μονάδα τραβώντας την προς τα εμπρός (γ).

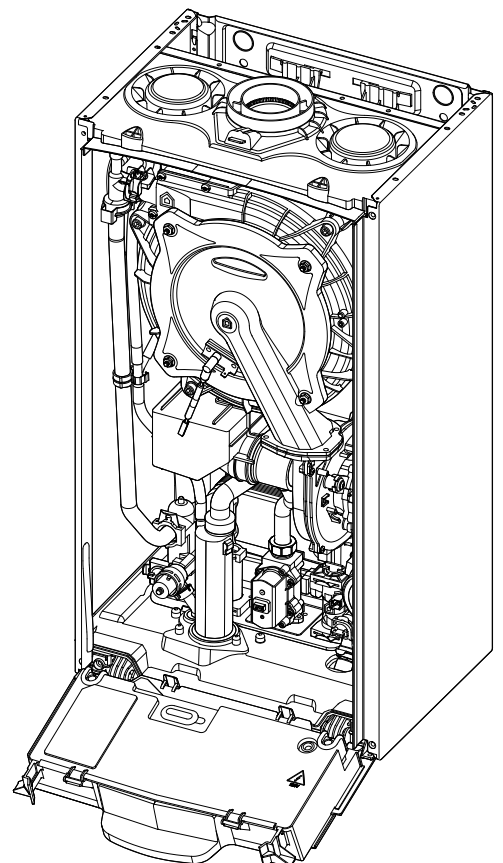
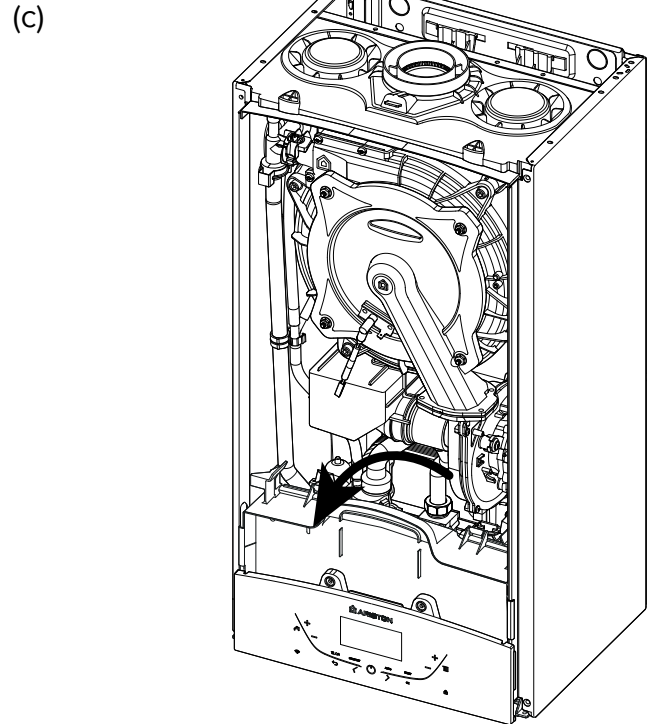

Η συντήρηση αποτελεί βασική εργασία για την ασφάλεια, την καλή λειτουργία και τη διάρκεια ζωής του λέβητα. Πρέπει να πραγματοποιείται σύμφωνα με τους ισχύοντες κανονισμούς. Συνιστάται να πραγματοποιείτε περιοδικά την ανάλυση της καύσης για να ελέγχετε την απόδοση και τη ρύπανση που προκαλούνται από το λέβητα, σε συνάρτηση με τα ισχύοντα πρότυπα.

Πριν προβείτε στις εργασίες συντήρησης:

- διακόψτε την ηλεκτρική τροφοδοσία, τοποθετώντας το διπολικό διακόπτη στο εξωτερικό του λέβητα στη θέση OFF,
- κλείστε τη βάνα αερίου
- κλείστε τις βάνες νερού του κυκλώματος θέρμανσης και ζεστού νερού χρήσης.

Γενικές παρατηρήσεις

Συνιστάται να πραγματοποιείτε τουλάχιστον μια φορά το χρόνο τους ακόλουθους ελέγχους:

1. Έλεγχος της στεγανότητας του κυκλώματος νερού με ενδεχόμενη αλλαγή των τσιμουχών και έλεγχο της στεγανότητας.
2. Έλεγχος της στεγανότητας του κυκλώματος αερίου με ενδεχόμενη αλλαγή των τσιμουχών και έλεγχο της στεγανότητας.
3. Οπτικός έλεγχος της γενικής κατάστασης της συσκευής.
4. Οπτικός έλεγχος της καύσης και, εάν χρειάζεται, αφαίρεση και καθαρισμός του λέβητα και των μπεκ.
5. Καθαρισμός της οξειδωσης στον αισθητήρα ανίχνευσης φλόγας με ένα σμυριδόπανο.
6. Αφαίρεση και καθαρισμός, εάν χρειάζεται, του θαλάμου καύσης.
7. Καθαρισμός του κύριου εναλλάκτη.
8. Έλεγχος της λειτουργίας του συστήματος ασφαλείας της θέρμανσης:
 - ασφάλεια τελικής θερμοκρασίας.
9. Έλεγχος της λειτουργίας του συστήματος ασφαλείας του κυκλώματος αερίου:
 - ασφάλεια απουσίας αερίου ή φλόγας (ιονισμός).
10. Έλεγχος της απόδοσης παραγωγής ζεστού νερού (έλεγχος της παροχής και της θερμοκρασίας).
11. Γενικός έλεγχος της λειτουργίας της συσκευής.

Έλεγχος λειτουργίας

Αφού πραγματοποιήσετε τις εργασίες συντήρησης, ξαναγεμίστε ενδεχομένως το κύκλωμα θέρμανσης με τη συνιστώμενη πίεση και εξαερώστε την εγκατάσταση.

Καθαρισμός του κύριου εναλλάκτη

Για να αποκτήσετε πρόσβαση στον κύριο εναλλάκτη, πρέπει να αφαιρέσετε τον καυστήρα. Πλύνετε τον με νερό και απορρυπαντικό, χρησιμοποιώντας ένα μη μεταλλικό πινέλο. Ξεπλύνετε με νερό.

Καθαρισμός του σιφονιού

Για να αποκτήσετε πρόσβαση στο σιφόνι, ξεβιδώστε το σύστημα ανάκτησης των υδρατμών που προέρχονται από τη συμπύκνωση, που βρίσκεται κάτω αριστερά. Πλύνετε με νερό και απορρυπαντικό.

Επανατοποθετήστε τη διάταξη ανάκτησης των υδρατμών που προέρχονται από τη συμπύκνωση στην επιθυμητή θέση.

ΣΗΜΕΙΩΣΗ. ΣΕ ΠΕΡΙΠΤΩΣΗ ΠΑΡΑΤΕΤΑΜΕΝΗΣ ΔΙΑΚΟΠΗΣ ΛΕΙΤΟΥΡΓΙΑΣ ΤΗΣ ΣΥΣΚΕΥΗΣ, ΓΕΜΙΣΤΕ ΤΟ ΣΙΦΟΝΙ ΠΡΙΝ ΑΠΟ ΟΠΟΙΑΔΗΠΟΤΕ Ν'ΕΑ ΎΝΑΥΣΗ. Η ΜΗ ΑΠΟΚΑΤΑΣΤΑΣΗ ΤΗΣ ΣΤΑΘΜΗΣ ΤΟΥ ΝΕΡΟΥ ΣΤΟ ΣΙΦΟΝΙ ΜΠΟΡΕΊ ΝΑ ΑΠΟΔΕΙΧΘΕΊ ΕΠΙΚΙΝΔΥΝΗ ΚΑΘΩΣ ΤΟ ΔΩΜΑΤΙΟ ΜΠΟΡΕΊ ΝΑ ΓΕΜΊΣΕΙ ΚΑΥΣΑΉΡΙΑ.

ΠΡΟΕΙΔΟΠΟΙΗΣΗ!!

Η ΑΥΤΟΜΑΤΗ ΒΑΘΜΟΝΟΜΗΣΗ ΠΡΕΠΕΙ ΝΑ ΓΙΝΕΤΑΙ ΣΕ ΠΕΡΙΠΤΩΣΕΙΣ :

- **ΑΝΤΙΚΑΤΑΣΤΑΣΗΣ : ΑΝΕΜΙΣΤΗΡΩΝ, ΒΑΛΒΙΔΩΝ ΑΕΡΙΟΥ, ΜΙΚΤΩΝ ΑΕΡΑ/ΑΕΡΙΟΥ, ΚΑΥΣΤΗΡΩΝ , ΗΛΕΚΤΡΟΔΙΩΝ**
- **ΑΝΤΙΚΑΤΑΣΤΑΣΗΣ PCB**
- **ΑΛΛΑΓΗ ΑΕΡΙΟΥ**
- **ΟΠΟΙΑΔΗΠΟΤΕ ΤΡΟΠΟΠΟΙΗΣΗ ΤΩΝ ΑΚΟΛΟΥΘΩΝ ΠΑΡΑΜΕΤΡΩΝ**
 - 220 - Μαλακή ανάφλεξη**
 - 231 - Μεγ. Επίπ. ισχύος ΚΘ ρυθμιζόμ.**
 - 232 - Μεγ. Ποσοστό ισχύος ZNX**
 - 233 - Ελάχ. Ποσοστό ισχύος**
 - 234 - Μεγ. Ποσοστό ισχύος ΚΘ**

Άδειασμα του κυκλώματος θέρμανσης ή χρήση αντιψυκτικού προϊόντος

Το άδειασμα της εγκατάστασης πρέπει να πραγματοποιείται με τον ακόλουθο τρόπο:

- διακόψτε τη λειτουργία του λέβητα και τοποθετήστε τον εξωτερικό διπολικό διακόπτη στη θέση OFF.
- κλείστε τη βάνα αερίου,
- ελευθερώστε την αυτόματη βαλβίδα εξαέρωσης,
- ανοίξτε τη βαλβίδα της εγκατάστασης,
- πραγματοποιήστε την εξαέρωση στα πιο χαμηλά σημεία της εγκατάστασης (έχουν προβλεφθεί για αυτόν το σκοπό).

Εάν προβλέπεται να διατηρήσετε την εγκατάσταση σε διακοπή λειτουργίας σε περιοχές που η θερμοκρασία περιβάλλοντος ενδέχεται να πέσει κάτω από τους 0°C το χειμώνα, συνιστούμε να προσθέσετε αντιψυκτικό υγρό στο νερό της εγκατάστασης θέρμανσης, ώστε να αποφύγετε το επαναλαμβανόμενο άδειασμα του λέβητα. Σε περίπτωση χρήσης τέτοιου υγρού, ελέγξτε τη συμβατότητά του με τον ανοξείδωτο χάλυβα από τον οποίο είναι κατασκευασμένος ο κύριος εναλλάκτης του λέβητα.

Συνιστούμε τη χρήση αντιψυκτικών προϊόντων που περιέχουν ΓΛΥΚΟΛΗ από τη σειρά αντιδιαβρωτικών PROPYLENIQUE (για παράδειγμα το CILICHEMIE CILLIT cc 45 που είναι μη τοξικό και διαθέτει ταυτόχρονα αντιψυκτική και αντιδιαβρωτική δράση καθώς και δράση κατά της επικάθησης των αλάτων) σύμφωνα με τις δόσεις που ορίζει ο κατασκευαστής και σε συνάρτηση με την προβλεπόμενη ελάχιστη θερμοκρασία.

Ελέγχετε περιοδικά το pH του μίγματος νερού-αντιψυκτικού στο κύκλωμα και αντικαθιστάτε το όταν η μετρηθείσα τιμή είναι μικρότερη από το όριο που ορίζεται από τον κατασκευαστή του αντιψυκτικού.

ΜΗΝ ΑΝΑΜΕΙΓΝΥΤΕ ΔΙΑΦΟΡΕΤΙΚΟΥΣ ΤΥΠΟΥΣ ΑΝΤΙΨΥΚΤΙΚΩΝ.

Ο κατασκευαστής δεν είναι υπεύθυνος σε περίπτωση πρόκλησης βλαβών στη συσκευή ή στην εγκατάσταση λόγω χρήσης ακατάλληλων αντιψυκτικών ή πρόσθετων ουσιών.

(Βέλγιο)

Σε περίπτωση χρήσης αντιψυκτικών προϊόντων, σας συνιστούμε να χρησιμοποιείτε προϊόντα που συμμορφώνονται με την κατηγορία 3, σύμφωνα με τις προδιαγραφές Belgaqua (NBN EN 1717).

Άδειασμα της εγκατάστασης ζεστού νερού χρήσης

Μόλις υπάρξει κίνδυνος δημιουργίας πάγου, πρέπει να προβείτε σε άδειασμα της εγκατάστασης ζεστού νερού χρήσης με τον ακόλουθο τρόπο:

- κλείστε τη βάνα τροφοδοσίας νερού της εγκατάστασης,
- ανοίξτε όλες τις βάνες του ζεστού και του κρύου νερού,
- αδειάστε από τα πιο χαμηλά σημεία της εγκατάστασης (εάν έχουν προβλεφθεί τέτοια σημεία).

Προσοχή

Αδειάστε τα εξαρτήματα που θα μπορούσαν ενδεχομένως να περιέχουν ζεστό νερό, ενεργοποιώντας τη λειτουργία αδειάσματος πριν τα χειριστείτε. Αφαιρέστε τα άλατα από τα εξαρτήματα ακολουθώντας τις υποδείξεις που αναφέρονται στο φύλλο ασφαλείας του χρησιμοποιούμενου προϊόντος. Πραγματοποιήστε αυτήν την επέμβαση σε καλά αεριζόμενο χώρο, φορώντας τα απαραίτητα προστατευτικά ενδύματα, αποφεύγοντας να αναμείξετε τα προϊόντα και προστατεύοντας τη συσκευή και τα αντικείμενα κοντά σε αυτήν.

Κλείστε ερμητικά τα ανοίγματα, επιτρέποντας έτσι την ανάγνωση των ενδείξεων πίεσης ή ρύθμισης του αερίου.

Φροντίστε ώστε η θυρίδα να είναι συμβατή με το αέριο.

Σε περίπτωση οσμής καμένου ή εξαγωγής αερίου ή καπνού από τη συσκευή, διακόψτε την ηλεκτρική τροφοδοσία με τον εξωτερικό διπολικό διακόπτη, κλείστε τη βάνα τροφοδοσίας αερίου, ανοίξτε τα παράθυρα και επικοινωνήστε με εξειδικευμένο τεχνικό.

Πληροφορίες για το Χρήστη

Ενημερώστε το χρήστη σχετικά με τις συνθήκες λειτουργίας της εγκατάστασης. Συγκεκριμένα, δώστε του το εγχειρίδιο οδηγιών, ενημερώνοντάς τον ότι αυτό πρέπει να φυλάσσεται κοντά στη συσκευή.

Επιπλέον, ενημερώστε το χρήστη σχετικά με τις υποχρεώσεις του:

- Να ελέγχει περιοδικά την πίεση του νερού της εγκατάστασης,
- Να αποκαθιστά την πίεση και να εξαερώνει τη συσκευή, εάν χρειάζεται,
- Να ρυθμίζει τις οδηγίες και τις διατάξεις ασφαλείας για σωστή και πιο οικονομική διαχείριση της εγκατάστασης,
- Να πραγματοποιεί, όπως προβλέπουν οι κανονισμοί, την περιοδική συντήρηση της εγκατάστασης,
- Να μην τροποποιεί, σε καμία περίπτωση, τις ρυθμίσεις τροφοδοσίας αέρα καύσης και του αερίου καύσης.

Πινακίδα χαρακτηριστικών

1				2			
3			4	5			
6							
7							
8				MAX	MIN		
9		12		Q	14		
		13		P _{nom}	15		
10	11			16	17	18	
						20	
						21	
						22	

1. Μάρκα
2. Παραγωγός
3. Μοντέλο – Αρ. σειράς
4. Εμπορικός κωδικός
5. Αρ. επικύρωσης
6. Χώρες προορισμού – κατηγορία αερίου
7. Προετοιμασία Αερίου
8. Τυπολογία εγκατάστασης
9. Τεχνικά στοιχεία
10. Μέγιστη πίεση ζεστού νερού οικιακής χρήσης
11. Μέγιστη πίεση θέρμανσης
12. Τύπος λέβητα
13. Κατηγορία NOx / Αποδοτικότητα
14. Θερμική παροχή max - min
15. Θερμική ισχύς max - min
16. Ειδική παροχή
17. Βαθμονόμηση ισχύος λέβητα
18. Ονομαστική παροχή σε ζεστό νερό οικιακής χρήσης
19. Χρησιμοποιούμενα αέρια
20. Ελάχιστη θερμοκρασία λειτουργίας περιβάλλοντος
21. Μέγιστη θερμοκρασία θέρμανσης
22. Μέγιστη θερμοκρασία υγειονομικού

Απόρριψη και ανακύκλωση του λέβητα.

Τα προϊόντα μας έχουν σχεδιαστεί και κατασκευαστεί τα περισσότερα από ανακυκλώσιμα υλικά.

Ο λέβητας και τα εξαρτήματά του πρέπει να απορριφθούν σε κατάλληλα σημεία συλλογής και τα υλικά του να διαχωρίζονται, όπου είναι δυνατόν.

Η συσκευασία που χρησιμοποιείται για τη μεταφορά του λέβητα πρέπει να είναι στη διάθεση σας από τον εγκαταστάτη / διανομέα.

ΠΡΟΣΟΧΗ !!

Η ανακύκλωση και απόρριψη του λέβητα και των αξεσουάρ πρέπει να γίνεται όπως απαιτείται από τους κανονισμούς.



ΓΕΝ. ΣΗΜΕΙΩΣΗ	Μοντέλο:		ALTEAS ONE NET		
			24	30	35
	Πιστοποίηση CE (pin)		0085CR0394		
	Τύπος λέβητα		C13(X)-C23-C33(X)-C43(X)-C53(X)-C63(X)C83(X)-C93(X) B23-B23P-B33		
ΕΝΕΡΓΗΤΙΚΑΙ JELLEMZŐK	Μέγιστη/ελάχιστη ονομαστική θερμική απόδοση (σε Hi) Qn	kW	22,0 / 2,5	28,0 / 3,0	31,0 / 3,5
	Μέγιστη/ελάχιστη ονομαστική θερμική απόδοση (σε Hs) Qn	kW	24,4 / 2,8	31,1 / 3,0	34,4 / 3,9
	Μέγιστη/ελάχιστη ονομαστική θερμική απόδοση ζεστού νερού χρήσης (σε Hi) Qn	kW	26,0 / 2,5	30,0 / 3,0	34,5 / 3,5
	Μέγιστη/ελάχιστη ονομαστική θερμική απόδοση ζεστού νερού χρήσης (σε Hs) Qn	kW	28,9 / 2,8	33,3 / 3,3	38,3 / 3,9
	Μέγιστη/ελάχιστη ωφέλιμη ισχύς (80°C-60°C) Pn	kW	21,5 / 2,3	27,5 / 2,8	30,3 / 3,3
	Μέγιστη/ελάχιστη ωφέλιμη ισχύς (50°C-30°C) Pn	kW	23,6 / 2,6	30,3 / 3,1	33,5 / 3,6
	Μέγιστη/ελάχιστη ωφέλιμη ισχύς ζεστού νερού χρήσης Pn	kW	24,9 / 2,4	28,7 / 2,9	33,1 / 3,4
	Απόδοση καύσης (στα καυσαέρια)	%	97,4	97,8	97,8
	Απόδοση σε ονομαστική θερμική απόδοση (60/80°C) Hi/Hs	%	97,7 / 87,9	98,4 / 88,6	97,7 / 88,0
	Απόδοση σε ονομαστική θερμική απόδοση (30/50°C) Hi/Hs	%	107,4 / 96,7	108,3 / 97,5	108,0 / 97,2
	Απόδοση στο 30% στους 30°C Hi/Hs	%	109,8 / 98,9	109,5 / 98,6	109,5 / 98,6
	Απόδοση σε ελάχιστη θερμική απόδοση (60/80°C) Hi/Hs	%	91,1 / 82,0	93,0 / 83,8	93,5 / 84,2
	Αστερίσκοι Απόδοσης (οδηγ. 92/42/EOK)	αστερίσκος	★★★★		
	Απώλεια σε επίπεδο καπνού με τον καυστήρα σε λειτουργία	%	2,6	2,2	2,2
ΕΚΠΟΜΠΕΣ ΡΥΠΩΝ	Διαθέσιμη πίεση αέρα	Pa	100	100	100
	Κατηγορία NO _x	κατηγορία	5		
	Θερμοκρασία του καπνού (G20) (80°C-60°C)	°C	70	66	66
	Περιεκτικότητα σε CO ₂ (G20) (80°C-60°C)	%	8,8	8,8	8,8
	Περιεκτικότητα σε CO (0%O ₂) (80°C-60°C)	ppm	80,1	102,2	98,8
	Περιεκτικότητα σε O ₂ (G20) (80°C-60°C)	%	5,4	3,8	4,5
	Μέγιστη παροχή καπνού (G20) (80°C-60°C)	Kg/h	44,9	47,6	55,7
Πλεόνασμα αέρα (80°C-60°C)	%	34	22	27	
ΚΥΚΛΩΜΑ ΘΕΡΜΑΝΣΗΣ	Πίεση πριν την πλήρωση δοχείου διαστολής	bar	1		
	Μέγιστη πίεση θέρμανσης	bar	3		
	Χωρητικότητα δοχείου διαστολής	l	8		
	Ελάχιστη/μέγιστη θερμοκρασία θέρμανσης (περιοχή υψηλής θερμοκρασίας)	°C	35 / 82		
	Ελάχιστη/μέγιστη θερμοκρασία θέρμανσης (περιοχή χαμηλής θερμοκρασίας)	°C	20 / 45		
ΚΥΚΛΩΜΑ ΖΕΣΤΟΥ ΝΕΡΟΥ ΧΡΗΣΗΣ	Ελάχιστη/μέγιστη θερμοκρασία ζεστού νερού χρήσης	°C	36 / 60		
	Ειδική παροχή σε ζεστό νερό χρήσης (ΔT=30°C)	l/min	12,8	14,3	16,5
	Ποσότητα ζεστού νερού ΔT=25°C	l/min	15,4	17,2	19,8
	Ποσότητα ζεστού νερού ΔT=35°C	l/min	11,0	12,3	14,1
	Αστερίσκος άνεσης ζεστού νερού χρήσης (EN13203)	αστερίσκος	★★★		
	Ελάχιστη παροχή ζεστού νερού	l/min	2	2	2
ΗΛΕΚΤΡΙΚΑ ΣΥΣΤΗΜΑΤΑ	Μέγιστη/ελάχιστη πίεση ζεστού νερού χρήσης	bar	7,0 / 0,2		
	Τάση/συχνότητα τροφοδοσίας	V/Hz	230 / 50		
	Συνολική απορροφούμενη ηλεκτρική ισχύς	W	80	91	82
	Δείκτης ενεργειακής απόδοσης των κυκλοφορητή		EEI ≤ 0,23		
	Ελάχιστη θερμοκρασία περιβάλλοντος χρήσης	°C	>0		
	Επίπεδο προστασίας της ηλεκτρικής εγκατάστασης	IP	X5D		
	Βάρος	kg	29,7	32,3	34,6

ΤΕΧΝΙΚΑ ΧΑΡΑΚΤΗΡΙΣΤΙΚΑ

ErP - EU 811/2013 - EU 813/2013

Μοντέλο: ALTEAS ONE NET		24	30	35
Λέβητας συμπύκνωσης:	ναι/όχι	ναι	ναι	ναι
Λέβητας χαμηλής θερμοκρασίας	ναι/όχι	ναι	ναι	ναι
Λέβητας B1	ναι/όχι	όχι	όχι	όχι
Θερμαντήρας χώρου με συμπαραγωγή	ναι/όχι	όχι	όχι	όχι
Θερμαντήρας συνδυασμένης λειτουργίας:	ναι/όχι	ναι	ναι	ναι
Στοιχεία επικοινωνίας (Επωνυμία και διεύθυνση του κατασκευαστή ή του εξουσιοδοτημένου αντιπροσώπου του)		ARISTON THERMO S.p.A. Viale A. Merloni 45 60044 FABRIANO AN - ITALIA		
ErP ΘΕΡΜΑΝΣΗΣ				
Ονομαστική θερμική ισχύς P_n	kW	22	28	31
Ωφέλιμη θερμική ισχύς σε ονομαστική θερμική ισχύ και υψηλές θερμοκρασίες P_4	kW	22.0	28.0	31.0
Ωφέλιμη θερμική ισχύς στο 30 % της ονομαστικής θερμικής ισχύος και υψηλές θερμοκρασίες (Θερμοκρασία επιστροφής 30°C) P_1	kW	6.6	8.4	9.3
Ενεργειακή απόδοση της εποχιακής θέρμανσης χώρου η_5	%	94	94	94
Ωφέλιμη απόδοση σε ονομαστική θερμική ισχύ και υψηλές θερμοκρασίες η_4	%	87.9	88.6	88.0
Ωφέλιμη απόδοση στο 30 % της ονομαστικής θερμικής ισχύος και υψηλές θερμοκρασίες (Θερμοκρασία επιστροφής 30°C) η_1	%	97.3	98.6	98.6
ErP ΖΕΣΤΟΥ ΝΕΡΟΥ				
Δηλωμένο προφίλ φορτίου		XL	XL	XXL
Ενεργειακή απόδοση θέρμανσης νερού η_{WH}	%	86	85	86
Ημερήσια κατανάλωση ηλεκτρικής ενέργειας Q_{elec}	kWh	0.220	0.220	0.230
Ημερήσια κατανάλωση καυσίμου Q_{fuel}	kWh	22.340	22.770	28.460
ΒΟΗΘΗΤΙΚΗ ΚΑΤΑΝΑΛΩΣΗ ΗΛΕΚΤΡΙΚΗΣ ΕΝΕΡΓΕΙΑΣ				
υπό πλήρες φορτίο e_{lmax}	kW	0,033	0,042	0,042
υπό μερικό φορτίο e_{lmin}	kW	0,014	0,014	0,014
σε κατάσταση αναμονής P_{SB}	kW	0,006	0,005	0,005
ΛΟΙΠΑ ΧΑΡΑΚΤΗΡΙΣΤΙΚΑ				
Απώλειες θερμότητας σε κατάσταση αναμονής P_{stby}	kW	0.040	0.0045	0.046
A gűyjtőgő energiafogyasztása P_{ign}	kW	0.000	0.000	0.000
Εκπομπές οξειδίων του αζώτου L_{WA}	dB	51	54	51
Nitrogén-oxid-kibocsátás NO_x	mg/kWh	36	33	35

ΔΕΛΤΙΟ ΠΡΟΪΟΝΤΟΣ - EU 811/2013 - EU 813/2013

μάρκα:				
Μοντέλο:	ALTEAS ONE NET			
	24	30	35	
Δηλωμένο προφίλ φορτίου	XL	XL	XXL	
Τάξη ενεργειακής απόδοσης εποχιακής θέρμανσης χώρου				
Τάξη ενεργειακής απόδοσης θέρμανσης νερού του υγροτήματος				
Ονομαστική θερμική ισχύς P_n	kW	22	28	31
Ετήσια κατανάλωση ενέργειας Q_{HE}	GJ	38	48	54
Ετήσια κατανάλωση ηλεκτρικής ενέργειας AEC	kWh	49	49	50
Ετήσια κατανάλωση καυσίμου AFC	GJ	18	18	23
Ενεργειακή απόδοση της εποχιακής θέρμανσης χώρου η_5	%	94	94	94
Ενεργειακή απόδοση θέρμανσης νερού η_{WH}	%	86	85	86
Στάθμη ηχητικής ισχύος εσωτερικού χώρου, L_{WA}	dB	51	54	51

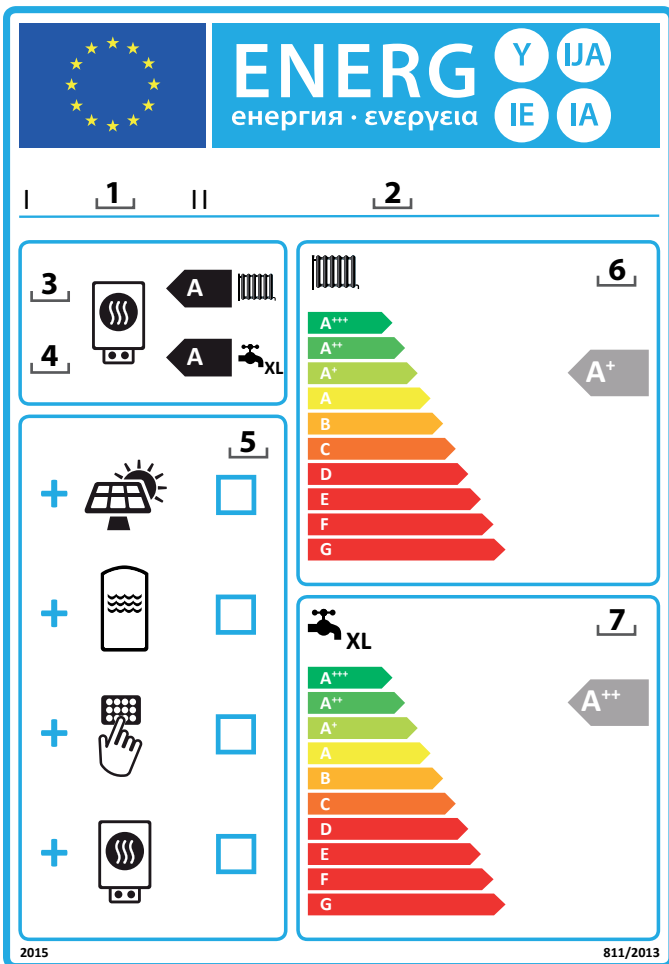

Οδηγίες για τη συμπλήρωση - Η ετικέτα για συγκροτήματα θερμαντήρα χώρου (ή συνδυασμένης λειτουργίας) με ρυθμιστή θερμοκρασίας και ηλιακή συσκευή.

1. το όνομα/η επωνυμία ή το εμπορικό σήμα του εμπόρου ή/και του προμηθευτή.
2. το αναγνωριστικό μοντέλου από τον έμπορο ή/και τον προμηθευτή.
3. η τάξη ενεργειακής απόδοσης της εποχιακής θέρμανσης χώρου του θερμαντήρα χώρου, έχει ήδη συμπληρωθεί;
4. οι τάξεις της ενεργειακής απόδοσης της θέρμανσης του νερού, του θερμαντήρα συνδυασμού, έχει ήδη συμπληρωθεί
5. αναφορά του κατά πόσο στο συγκρότημα θερμαντήρα χώρου με ρυθμιστή θερμοκρασίας και ηλιακό συλλέκτη είναι δυνατό να συμπεριλαμβάνεται ηλιακός συλλέκτης, δεξαμενή αποθήκευσης ζεστού νερού, ρυθμιστής θερμοκρασίας ή/και και συμπληρωματικός θερμαντήρας χώρου
6. η τάξη ενεργειακής απόδοσης της εποχιακής θέρμανσης χώρου του συγκροτήματος θερμαντήρα χώρου με ρυθμιστή θερμοκρασίας και ηλιακό συλλέκτη, προσδιορίζεται σύμφωνα με τον αριθμό 1 στις ακόλουθες σελίδες.
 Η αιχμή του βέλους που περιέχει την τάξη ενεργειακής απόδοσης της εποχιακής θέρμανσης χώρου του συγκροτήματος θερμαντήρα χώρου με ρυθμιστή θερμοκρασίας και ηλιακό συλλέκτη τοποθετείται έναντι της αιχμής του βέλους της σχετικής τάξης ενεργειακής απόδοσης.
7. η τάξη ενεργειακής απόδοσης της εποχιακής θέρμανσης χώρου του συγκροτήματος θερμαντήρα συνδυασμένης λειτουργίας με ρυθμιστή θερμοκρασίας και ηλιακό συλλέκτη, προσδιορίζεται σύμφωνα με τον αριθμό 5 στις ακόλουθες σελίδες.
 Η αιχμή του βέλους που περιέχει την τάξη ενεργειακής απόδοσης της εποχιακής θέρμανσης χώρου του συγκροτήματος θερμαντήρα συνδυασμένης λειτουργίας με ρυθμιστή θερμοκρασίας και ηλιακό συλλέκτη τοποθετείται έναντι της αιχμής του βέλους της σχετικής τάξης ενεργειακής απόδοσης.

ΣΥΓΚΡΟΤΗΜΑΤΑ ΘΕΡΜΑΝΤΗΡΑ ΣΥΝΔΥΑΣΜΕΝΗΣ ΛΕΙΤΟΥΡΓΙΑΣ, ΡΥΘΜΙΣΤΗ ΘΕΡΜΟΚΡΑΣΙΑΣ ΚΑΙ ΗΛΙΑΚΗΣ ΣΥΣΚΕΥΗΣ

Το δελτίο για συγκροτήματα θερμαντήρα συνδυασμένης λειτουργίας, ρυθμιστή θερμοκρασίας και ηλιακής συσκευής περιλαμβάνει τα στοιχεία που καθορίζονται στα σημεία α) και β):

- α) τα στοιχεία που καθορίζονται στα σχήματα 1 αντίστοιχα, για την αξιολόγηση της ενεργειακής απόδοσης της εποχιακής θέρμανσης χώρου συγκροτήματος θερμαντήρα συνδυασμένης λειτουργίας, ρυθμιστή θερμοκρασίας και ηλιακής συσκευής, στα οποία συγκαταλέγονται οι εξής πληροφορίες:
- I: η τιμή της ενεργειακής απόδοσης της εποχιακής θέρμανσης χώρου του προτιμώμενου θερμαντήρα συνδυασμένης λειτουργίας, εκφρασμένη σε ποσοστό επί τοις εκατό (%).
 - II: ο συντελεστής στάθμισης της θερμικής ισχύος του προτιμώμενου και του συμπληρωματικού θερμαντήρα του συγκροτήματος (βλέπω ΚΑΤ' ΕΞΟΥΣΙΟΔΟΤΗΣΗ ΚΑΝΟΝΙΣΜΟΣ (ΕΕ) αριθ. 811/2013 - παραρτημα IV - 6.α);
 - III: η τιμή του μαθηματικού τύπου: $294/(11 \cdot Prated)$, όπου Prated αφορά τον προτιμώμενο θερμαντήρα συνδυασμένης λειτουργίας.
 - IV: η τιμή του μαθηματικού τύπου $115/(11 \cdot Prated)$, όπου Prated αφορά τον προτιμώμενο θερμαντήρα συνδυασμένης λειτουργίας;
- επιπλέον, για θερμαντήρες συνδυασμένης λειτουργίας με αντλία θερμότητας:
- V: η τιμή της διαφοράς της ενεργειακής απόδοσης της εποχιακής θέρμανσης χώρου υπό μέσες και ψυχρότερες κλιματικές συνθήκες, εκφρασμένη σε ποσοστό επί τοις εκατό (%).
 - VI: η τιμή της διαφοράς της ενεργειακής απόδοσης της εποχιακής θέρμανσης χώρου υπό θερμότερες και μέσες κλιματικές συνθήκες, εκφρασμένη σε ποσοστό επί τοις εκατό (%).

β) τα στοιχεία που καθορίζονται στο σχήμα 5, για να αξιολογηθεί η ενεργειακή απόδοση της θέρμανσης νερού συγκροτήματος θερμαντήρα συνδυασμένης λειτουργίας, ρυθμιστή θερμοκρασίας και ηλιακής συσκευής στα οποία συγκαταλέγονται οι εξής πληροφορίες:

- I: η τιμή της ενεργειακής απόδοσης της θέρμανσης νερού του θερμαντήρα συνδυασμένης λειτουργίας, εκφρασμένη σε ποσοστό επί τοις εκατό (%).
- II: η τιμή του μαθηματικού τύπου $(220 \cdot Q_{ref})/Q_{nonsol}$, όπου το Q_{ref} λαμβάνεται από παραρτημα VII - πίνακα 15 - ΚΑΤ' ΕΞΟΥΣΙΟΔΟΤΗΣΗ ΚΑΝΟΝΙΣΜΟΣ (ΕΕ) αριθ. 811/2013 και το Q_{nonsol} από το δελτίο προϊόντος της ηλιακής συσκευής για το δηλωμένο προφίλ φορτίου M, L, XL ή XXL του θερμαντήρα συνδυασμένης λειτουργίας.
- III: η τιμή του μαθηματικού τύπου $(Q_{aux} \cdot 2,5)/(220 \cdot Q_{ref})$, εκφρασμένο σε ποσοστό επί τοις εκατό (%), όπου το Q_{aux} λαμβάνεται από το δελτίο προϊόντος της ηλιακής συσκευής και το Q_{ref} από τον παραρτημα VII - πίνακα 15 - ΚΑΤ' ΕΞΟΥΣΙΟΔΟΤΗΣΗ ΚΑΝΟΝΙΣΜΟΣ (ΕΕ) αριθ. 811/2013 για το δηλωμένο προφίλ φορτίου M, L, XL ή XXL.

Σχήμα 1

Ενεργειακή απόδοση εποχιακής θέρμανσης του λέβητα ①
 %

Ρυθμιστής θερμοκρασίας
 Από το δελτίο του ρυθμιστή θερμοκρασίας

Τάξη
 I = 1%, II = 2%, III = 1,5%, IV = 2%,
 V = 3%, VI = 4%, VII = 3,5%, VIII = 5%

②
 + %

Συμπληρωματικός λέβητας
 Από το δελτίο του

Ενεργειακή απόδοση εποχιακής θέρμανσης χώρου (%)

 (- 'I') x 0,1 = ③
 ± %

Μερίδιο ηλιακής ενέργειας - Από το δελτίο της ηλιακής συσκευής

Μέγεθος συλλέκτη (σε m ²)	Όγκος δεξαμενής (σε m ³)	Απόδοση συλλέκτη (%)	Τάξη δεξαμενής A* = 0,95, A = 0,91, B = 0,86, C = 0,83, D-G = 0,81
---------------------------------------	--------------------------------------	----------------------	--

 ('III' x + 'IV' x) x 0,9 x (/100) x = ④
 + %

Συμπληρωματική αντλία θερμότητας
 Από το δελτίο συμπληρωματικής αντλίας θερμότητας

Ενεργειακή απόδοση εποχιακής θέρμανσης χώρου (%)

 (- 'I') x 'II' = ⑤
 + %

Μερίδιο ηλιακής ενέργειας ΚΑΙ συμπληρωματικής αντλίας θερμότητας

Επιλέγεται η μικρότερη

$$0,5 \times \text{④} \quad \text{VAGY/H} \quad 0,5 \times \text{⑤} = \text{⑥} \%$$

Ενεργειακή απόδοση εποχιακής θέρμανσης χώρου του συγκροτήματος ⑦
 %

Τάξη ενεργειακής απόδοσης εποχιακής θέρμανσης χώρου του συγκροτήματος

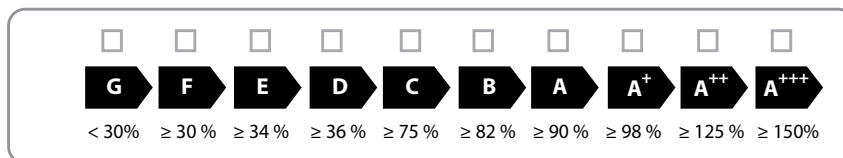

Έχουν εγκατασταθεί λέβητας και συμπληρωματική αντλία θερμότητας με θερμομαντικά σώματα χαμηλής θερμοκρασίας στους 35°C?
 Από το δελτίο της αντλίας θερμότητας

⑦ + (50 x 'II') = %

Η ενεργειακή απόδοση του συγκροτήματος προϊόντων που καλύπτεται από το παρόν δελτίο ενδέχεται να μην αντιστοιχεί στην πραγματική ενεργειακή απόδοση μετά την εγκατάσταση σε κτήριο, επειδή η απόδοση επηρεάζεται από περαιτέρω παράγοντες όπως θερμικές απώλειες στο σύστημα διανομής και η διαστασιολόγηση των προϊόντων σε σχέση με το μέγεθος και τα χαρακτηριστικά του κτηρίου.

Σχήμα 5

Ενεργειακή απόδοση θέρμανσης νερού θερμοαντήρα συνδυασμένης λειτουργίας

¹
 %

Δηλωμένο προφίλ φορτίου:

Μερίδιο ηλιακής ενέργειας - Από το δελτίο της ηλιακής συσκευής

Βοηθητική ηλεκτρική ενέργεια

$$(1,1 \times \text{'I'} - 10\%) \times \text{'II'} - \text{'III'} - \text{'I'} = + \text{² \%}$$

Ενεργειακή απόδοση θέρμανσης νερού του συγκροτήματος υπό μέσες κλιματικές συνθήκες

³
 %

Τάξη ενεργειακής απόδοσης θέρμανσης νερού του συγκροτήματος υπό μέσες κλιματικές συνθήκες

	<input type="checkbox"/>	<input type="checkbox"/>	<input type="checkbox"/>	<input type="checkbox"/>	<input type="checkbox"/>	<input type="checkbox"/>	<input type="checkbox"/>	<input type="checkbox"/>	<input type="checkbox"/>	<input type="checkbox"/>
	G	F	E	D	C	B	A	A⁺	A⁺⁺	A⁺⁺⁺
<input type="checkbox"/> M	< 27 %	≥ 27 %	≥ 30 %	≥ 33 %	≥ 36 %	≥ 39 %	≥ 65 %	≥ 100 %	≥ 130 %	≥ 163 %
<input type="checkbox"/> L	< 27 %	≥ 27 %	≥ 30 %	≥ 34 %	≥ 37 %	≥ 50 %	≥ 75 %	≥ 115 %	≥ 150 %	≥ 188 %
<input type="checkbox"/> XL	< 27 %	≥ 27 %	≥ 30 %	≥ 35 %	≥ 38 %	≥ 55 %	≥ 80 %	≥ 125 %	≥ 160 %	≥ 200 %
<input type="checkbox"/> XXL	< 28 %	≥ 28 %	≥ 32 %	≥ 36 %	≥ 40 %	≥ 60 %	≥ 85 %	≥ 131 %	≥ 170 %	≥ 213 %

Ενεργειακή απόδοση θέρμανσης νερού του συγκροτήματος υπό ψυχρότερες και θερμότερες κλιματικές συνθήκες

Ψυχρότερες: ³ - 0,2 x ² = %

Θερμότερες: ³ + 0,4 x ² = %

Η ενεργειακή απόδοση του συγκροτήματος προϊόντων που καλύπτεται από το παρόν δελτίο ενδέχεται να μην αντιστοιχεί στην πραγματική ενεργειακή απόδοση μετά την εγκατάσταση σε κτήριο, επειδή η απόδοση επηρεάζεται από περαιτέρω παράγοντες όπως θερμικές απώλειες στο σύστημα διανομής και η διαστασιολόγηση των προϊόντων σε σχέση με το μέγεθος και τα χαρακτηριστικά του κτηρίου.



ITALIAN DESIGN

Ariston Thermo SpA
Viale A. Merloni, 45 - 60044 Fabriano (AN)

ΕΞΥΠΗΡΕΤΗΣΗ ΠΕΛΑΤΩΝ **801 11 690 690**

Η κλήση χρεώνεται με το κόστος μιας αστικής μονάδας

ariston.com