

Ενσύρματος ρυθμιστής θερμοκρασίας, 230V



EASY230W / EASYBATW



EASY230B / EASYBATB



Κατασκευαστής:
ENGO CONTROLS S.C.
Górnosłaska 3E
43-200 Pszczyna
Πολωνία

Διανομέας:
QL CONTROLS Sp z o.o. Sp. k.
43-262 Kobielice
ul. Rolna 4
Πολωνία

Σύντομες οδηγίες χρήσης

Ver. 1
Ημερομηνία έκδοσης: VIII 2022

www.engocontrols.com

Ενσύρματος, ημερήσιος θερμοστάτης, μπαταρίας (2xAAA) ή ρεύματος (230V). Χρησιμοποιείται για τον ενσύρματο έλεγχο συσκευών και συστημάτων θέρμανσης ή ψύξης. Η λειτουργία του βασίζεται στη διατήρηση άνετων συνθηκών μέσα στο δωμάτιο, σύμφωνα με τη προγραμματισμένη από το χρήστη μόνιμη θερμοκρασία. Συνδέεται άμεσα στην πηγή θερμότητας. Για καλύτερη εφαρμογή, το μοντέλο διατίθεται σε δύο χρώματα. Ασφαλής, πιστός, εύχρηστος.

Δήλωση συμμόρφωσης

Το προϊόν είναι συμβατό με τις εξής οδηγίες ΕΕ: 2014/53/ΕΕ, 2011/65/ΕΕ

Τεχνικά στοιχεία

Τροφοδοσία	230V ή μπαταρίες 2xAAA
Μέγιστο φορτίο	3 (1) A
Εύρος ρύθμισης θερμοκρασίας	5 – 35°C
Ακρίβεια αναγνώρισης θερμοκρασίας	0,1°C
Αλγόριθμος ελέγχου	TPI ή υστέρηση (±0.2°C έως ±2°C)
Επικοινωνία	Ενσύρματη
Έξοδος ελέγχου	COM / NO (χωρίς τάση)
Βαθμός προστασίας:	IP30
Διαστάσεις	80 x 80 x 22 mm

Διαγράμματα συνδέσεων EASY230W / EASY230B

α) Διάγραμμα σύνδεσης στο λέβητα αερίου

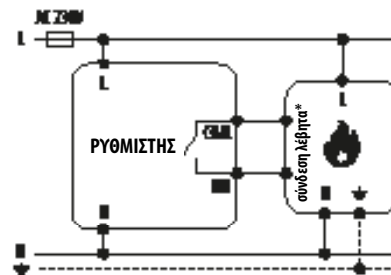

β) Διάγραμμα σύνδεσης σε αντλία / κυκλοφορητή

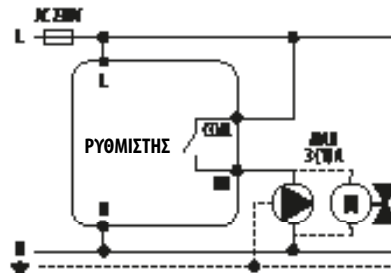

γ) Διάγραμμα σύνδεσης στο κέντρο καλωδίωσης

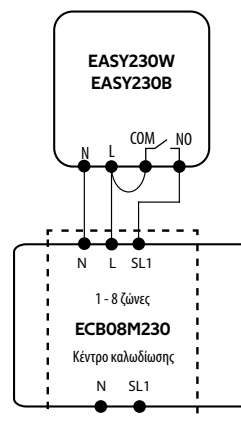

Διαγράμματα συνδέσεων EASYBATW / EASYBATB

α) Διάγραμμα σύνδεσης στο λέβητα αερίου

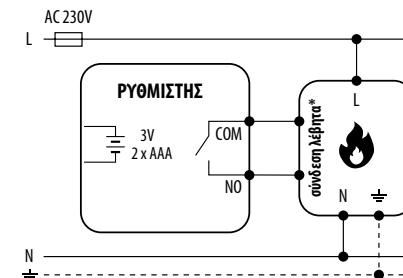

β) Διάγραμμα σύνδεσης σε αντλία / ενεργοποιητή

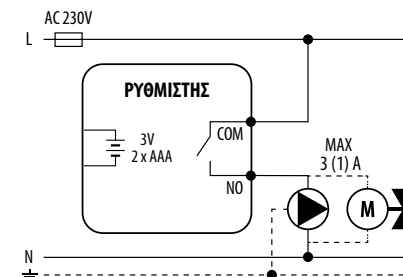

γ) Διάγραμμα σύνδεσης στο κέντρο καλωδίωσης

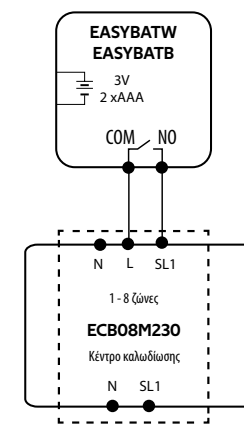

Επεξηγήσεις:



Λέβητας (σύνδεση λέβητα*) - οι επαφές του λέβητα για τη σύνδεση στο θερμοστάτη ON/OFF (σύμφωνα με τις οδηγίες χρήσης του λέβητα).



Αντλία



Κυκλοφορητής βαλβίδας

L, N - τροφοδοσία 230V

COM, NO - δισταθείς επαφές εξόδου

SL1 - είσοδος ελέγχου 230V στο κέντρο καλωδίωσης

- ασφάλεια

Περιγραφή της οθόνης LCD + περιγραφή των κουμπιών

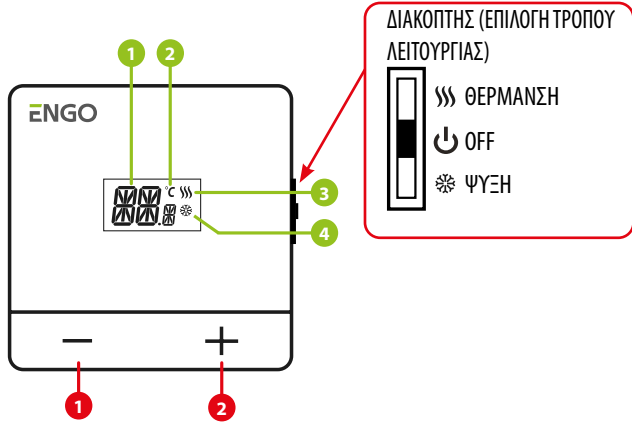

ΔΙΑΚΟΠΤΗΣ (ΕΠΙΛΟΓΗ ΤΡΟΠΟΥ ΛΕΙΤΟΥΡΓΙΑΣ)
 ☰ ΘΕΡΜΑΝΣΗ
 ⏻ OFF
 ❄ ΨΥΞΗ

- 1. Τρέχουσα / ρυθμισμένη θερμοκρασία στο δωμάτιο
- 2. Μονάδα μέτρησης θερμοκρασίας
- 3. Εικονίδιο θέρμανσης
- 4. Εικονίδιο ψύξης

- 1. Κουμπί "ΜΕΙΟΝ"
- 2. Κουμπί "ΣΥΝ"

Σωστή τοποθέτηση θερμοστάτη

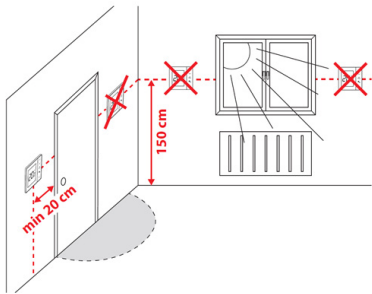

Για να λειτουργεί σωστά ο θερμοστάτης, πρέπει να τοποθετηθεί σε ένα κατάλληλο σημείο. Κατά προτίμηση περίπου 150 cm πάνω από το επίπεδο του δαπέδου, μακριά από πηγές θερμότητας ή κρύου. Επιπλέον, ο θερμοστάτης δεν πρέπει να τοποθετείται πίσω από κουρτίνες ή άλλα εμπόδια ή σε μέρη με υψηλή υγρασία, καθώς αυτό θα αποτρέπει την ακριβή μέτρηση της θερμοκρασίας στο δωμάτιο. Δεν συνιστάται η εγκατάσταση του ρυθμιστή σε εξωτερικό τοίχο, σε βύθισμα ή σε μέρος όπου θα είναι εκτεθειμένο στο άμεσο ηλιακό φως.

Μπλοκάρισμα / απελευθέρωση κουμπιών του θερμοστάτη

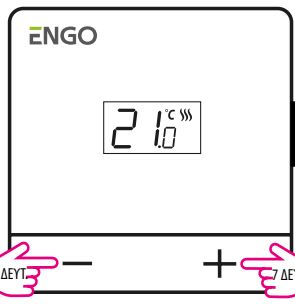

Για να κλειδώσετε τα κουμπιά του θερμοστάτη, πατήστε παρατεταμένα τα κουμπιά **-** **+** και ταυτόχρονα για 7 δευτερόλεπτα. Αφού προβληθεί το μήνυμα, **LOE** απελευθερώστε τα κουμπιά. Ο θερμοστάτης είναι μπλοκαρισμένος. Για να απελευθερώσετε τα κουμπιά του ρυθμιστή, πατήστε παρατεταμένα τα κουμπιά **-** **+** και ταυτόχρονα για 7 δευτερόλεπτα. Αφού προβληθεί το μήνυμα, **UNL** απελευθερώστε τα κουμπιά. Ο ρυθμιστής είναι ξεκλειδωμένος.

Παράμετροι εγκαταστάτη

0 ΚΕΝΤΡΙΚΗ ΟΘΟΝΗ
 Για να μπειτε στο μενού εγκαταστάτη, πατήστε τα κουμπιά "ΜΕΙΟΝ" και "ΣΥΝ" για 5 δευτερόλεπτα.

1 ΕΠΙΛΕΞΤΕ ΤΟΝ ΑΛΓΟΡΙΘΜΟ ΕΛΕΓΧΟΥ
 UFH - θέρμανση δαπέδου
 RAD - θέρμανση με καλοριφέρ
 ELE - ηλεκτρική θέρμανση
 H - υστέρηση μέσα στα όρια από 0,4°C έως 4,0°C
 Για παράδειγμα: H = 0,4°C = ±0,2°C

2 ΕΛΑΧ. ΠΡΟΓΡΑΜ. ΘΕΡΜ.
 Προγραμματίστε την ελάχιστη επιθυμητή θερμοκρασία

3 ΜΕΓ. ΠΡΟΓΡΑΜ. ΘΕΡΜ.
 Προγραμματίστε τη μέγιστη επιθυμητή θερμοκρασία

4 ΒΑΘΜΟΝΟΜΗΣΗ ΘΕΡΜΟΚΡΑΣΙΑΣ
 Είναι δυνατή η βαθμονόμηση της εμφανιζόμενης θερμοκρασίας σε βήματα των 0,1°C (από -3,5°C έως +3,5°C).

5 ΚΑΤΑΣΤΑΣΗ ΜΠΑΤΑΡΙΑΣ *
 Ελέγξτε την τρέχουσα κατάσταση της μπαταρίας (%).
 * μόνο για την έκδοση μπαταρίας

6 ΕΛΕΓΧΟΣ ΕΞΟΔΟΥ
 Επιλέξτε εάν η έξοδος του θερμοστάτη θα λειτουργεί ως NO = Κανονικά ανοικτή ή NC = Κανονικά κλειστή ÷ +3,5°C

7 ΕΠΑΝΑΦΟΡΑ
 Επαναφέρετε τις ρυθμίσεις του ελεγκτή στις προεπιλεγμένες τιμές.

ΠΡΟΣΟΧΗ!
 Αφού μπειτε στο μενού σέρβις, χρησιμοποιήστε το κουμπί **-** ή **+** να επιλέξετε την παράμετρο. Για να επιβεβαιώσετε την επιλογή παραμέτρου, περιμένετε 3 δευτερόλεπτα. Θα προβληθεί η οθόνη με τις ρυθμίσεις που μπορείτε να αλλάξετε με τα πλήκτρα **-** ή **+**. Για να επιβεβαιώσετε την επιλογή, περιμένετε 3 δευτερόλεπτα. Ο ρυθμιστής θα μεταβεί στην κύρια οθόνη.